



sonim[®] XP5s

GUIDE D'UTILISATION



RENSEIGNEMENTS SUR L'ENSEMBLE

Copyright © 2018 Sonim Technologies, Inc.

Sonim et le logo Sonim sont des marques déposées de Sonim Technologies, Inc. Les autres noms de sociétés et de produits peuvent être des marques de commerce ou des marques de commerce déposées des propriétaires respectifs auxquels ils sont associés.

ÉLIMINATION DES VIEUX APPAREILS ÉLECTRIQUES ET ÉLECTRONIQUES



Le symbole de poubelle barrée d'une croix, pour tous les pays de l'Union européenne, signifie que vous ne devez pas jeter ce produit, ainsi que tout accessoire également marqués de ce symbole, avec vos ordures ménagères non triées, mais le déposer auprès des installations de recyclage prévues.

L'ÉLIMINATION DE LA BATTERIE



Veuillez consulter le règlement de vos autorités locales en matière d'élimination des batteries. Ne jetez jamais votre batterie avec vos ordures ménagères. Déposez-la auprès des installations de recyclage si de telles installations existent.

RECOMMANDATIONS POUR CASQUE ET ÉCOUTEURS



Pour éviter d'endommager votre audition, veuillez ne pas écouter à volume élevé pendant de longues périodes.

ENREGISTREZ VOTRE TÉLÉPHONE

Veuillez enregistrer votre téléphone à http://sonimxperience.com/registration_portal/portal/registration.php pour recevoir des informations sur le produit et des mises à jour.



Les appareils Sonim sont couverts par une garantie complète de 3 ans. La batterie est couverte par une garantie d'1 an.

Félicitations pour l'achat d'un téléphone portable Sonim XP5s (XP5800) ! Ce téléphone est compatible avec le LTE et dispose d'une interface utilisateur intuitive riche en fonctionnalités, qui vous permet de tirer le meilleur parti des fonctions offertes.

MODÈLES DÉCRITS

Ce guide d'utilisation couvre le téléphone Sonim XP5s avec le numéro de modèle XP5800. Le nom du modèle peut être vu à l'arrière du téléphone.

INFORMATIONS SUR LE SUPPORT SONIM

Pour plus d'informations sur les produits et le support, visitez www.sonimtech.com.

OPTIONS DE MENUS LES PLUS COURAMMENT UTILISÉES

Les actions suivantes sont les plus couramment utilisées pour l'ensemble des menus :

OK	Confirme une action. Utilisez la touche de sélection Centrale pour exécuter cette fonction.
ARRIÈRE	Utilisez cette touche pour afficher l'écran précédent.
MENU	Déplace l'application en cours d'utilisation vers la liste des applications récentes/arrière-plan et affiche l'écran de menus.
RÉCENTS	Affiche les miniatures des applications sur lesquelles vous avez travaillé récemment. Pour supprimer une application de cette liste, sélectionnez Supprimer de la liste dans options .

Table des Matières

RENSEIGNEMENTS SUR L'ENSEMBLE 2

Élimination des Vieux Appareils Électriques et Électroniques.....	2
L'élimination de la Batterie.....	2
Recommandations Pour Casque et Écouteurs.....	2
Enregistrez votre Téléphone.....	2
Modèles Décrits.....	2
Informations sur le Support Sonim.....	2
Options de Menus les Plus Couramment Utilisées.....	2

CONSIGNES DE SÉCURITÉ 5

Évitez les Températures Élevées.....	6
Appareils Médicaux Personnels.....	6
Sécurité des Enfants.....	6
Les Appels D'urgence.....	6

UTILISATION DE LA BATTERIE 6

Insertion de la Batterie.....	6
Chargement de la Batterie.....	7
Votre Carte SIM.....	7
Insertion de la Carte SIM.....	7
Insertion de la Carte Mémoire.....	8
Avertissement.....	8
Vérification et Optimisation de l'utilisation de la Batterie.....	8
Astuces Pour Prolonger la vie de la Batterie.....	8

PRISE EN MAIN 9

Quel est le Contenu de la Boîte?.....	9
Spécifications du Téléphone.....	9

UTILISATION DE VOTRE SONIM XP5S 10

Mise en Marche du Téléphone.....	11
Configuration de Votre Téléphone.....	11
Gérer l'écran D'accueil.....	11
Icônes de la Barre de Notifications.....	12
Fonctions du Téléphone Sans Carte SIM.....	12

Capture d'un Écran.....	12
Options de Saisie de Texte.....	13
Pour Saisir un Mot.....	13
Pour Saisir un Numéro.....	13

OPTIONS DU MENU DE L'ÉCRAN D'ACCUEIL 14

Mes Notifications.....	14
Fonds D'écran.....	14
Rechercher.....	14
Raccourcis de la Page D'accueil.....	14
Paramètres du Système.....	14
Gérer les Applications.....	14

RÉGLAGES RAPIDES 15

Wi-Fi.....	15
Bluetooth.....	15
Lampe.....	15
Mode Avion.....	15
Profils.....	15

ÉVÉNEMENTS MANQUÉS 15

GESTION DES RÉGLAGES SANS FIL ET RÉSEAUX 16

Wi-Fi.....	16
Bluetooth.....	16
Utilisation des Données.....	17
Plus.....	17

GESTION DES PARAMÈTRES DE L'APPAREIL 19

Affichage.....	19
Son.....	19
Applications.....	20
Économie D'énergie USB.....	21
Stockage.....	21
Batterie.....	21
Mémoire.....	21
Geste.....	21

GESTION DES RÉGLAGES PERSONNELS 22

Raccourcis de la Page D'accueil.....	22
Informations D'urgence	22
Emplacement	22
Sécurité	22
Touche Programmable	23
Langue et Entrée	23
Réinitialisation D'usine	23
GESTION DES RÉGLAGES SYSTÈME	24
Date & Heure	24
Accessibilité	24
A propos du Téléphone	24
GESTION DES CONTACTS	25
Ajout d'un Nouveau Contact	25
Affichage des Détails du Contact.....	25
Envoi d'un Message Depuis la Liste des Contacts.....	25
Composition D'un Numéro Depuis la Liste des Contacts.....	25
Modification des Coordonnées du Contact	25
Menu Options.....	25
Gestion des Paramètres des Contacts	27
GESTION DES PARAMÈTRES D'APPEL	28
Faire un Appel	28
Composition D'un Numéro Depuis la Liste des Contacts.....	28
Ajouter un Contact Depuis l'écran D'accueil	28
Afficher l'historique des Données	28
Supprimer l'historique des Appels	28
Réglages De La Numérotation Rapide.....	28
Parametres D'appel.....	28
ENVOYER DES MESSAGES	30
Envoi des Messages SMS/MMS.....	30
Rechercher	30
Gestion des Réglages des Messages	31
Suppression de Messages.....	31
SERVICES BELL PUSH-TO-TALK	32

SONIM SCOUT	33
Réglage	33
Utilitaires.....	33
Support.....	33
APPLICATIONS	34
Musique.....	34
Radio FM.....	34
Explorateur de Fichiers.....	35
Sauvegarde et Restauration	35
Téléchargements	35
OUTILS	36
Horloge.....	36
Calculatrice.....	36
Magnétophone	36
AUTRES APPLICATIONS	37
Appareil Photo.....	37
Agenda	37
Navigateur	37
INFORMATIONS RÉGLEMENTAIRES - MARCHÉ AMÉRICAIN	38
Informations D'exposition RF (SAR).....	38
Déclaration D'interférence de la Commission Fédérale des Communications	38
Avertissement FCC	39
Déclaration D'exposition ISED RF (IC)	39
Notice ISED	39
AVERTISSEMENT D'UTILISATION EN ZONE DANGEREUSE	40
INDEX	41

CONSIGNES DE SÉCURITÉ

Veillez lire et comprendre les consignes de sécurité suivantes avant d'utiliser le téléphone. Elles vous permettent d'utiliser votre téléphone de manière sécuritaire et conforme à toutes les exigences légales concernant l'utilisation des téléphones cellulaires.



N'utilisez pas ce téléphone dans une station-service. Respectez les restrictions lorsque vous utilisez les équipements radio dans les dépôts de carburant, les usines chimiques ou quand des opérations de dynamitage sont en cours.



Des interférences électriques peuvent entraver le bon fonctionnement de votre téléphone. Respectez les restrictions dans les hôpitaux et près des équipements médicaux.



Éteignez votre téléphone cellulaire dans un avion. Les téléphones sans fil peuvent provoquer des interférences ou mettre en danger la sécurité de l'avion. Dans un avion, le téléphone peut être utilisé en mode avion.



N'exposez pas l'appareil à des températures élevées (supérieures à 55 °C (131°F).



Respectez les règles de sécurité routière. Ne tenez pas / n'utilisez pas un téléphone pendant que vous conduisez ; vous devez trouver un endroit sûr pour vous arrêter d'abord. Utilisez un microphone mains libres pendant que vous conduisez.



Évitez d'utiliser le téléphone à proximité d'appareils médicaux personnels, comme les stimulateurs cardiaques et les prothèses auditives.



Chargez votre téléphone uniquement avec un chargeur agréé par Sonim XP5800 pour ne pas risquer de l'endommager.



Le symbole de poubelle barrée d'une croix signifie que vous ne devez pas jeter ce produit, ainsi que tout accessoire également marqué de ce symbole, avec vos ordures ménagères non triées, mais le déposer auprès des installations de recyclage prévues.



Assurez-vous que seul le personnel qualifié installe et répare votre téléphone.

Le Sonim XP5800 est étanche et peut être immergé à 2 mètres pendant 30 minutes.

Assurez-vous que le connecteur audio et l'emplacement de la carte SIM sont correctement fermés. Cela permettra d'éviter le dépôt de gouttelettes d'eau sur les connecteurs, lorsque l'appareil est immergé dans l'eau.



Des gouttelettes d'eau se forment sous le couvercle de l'écran lorsque le téléphone est immergé dans l'eau avec une chute importante de la température. Cela n'implique pas une entrée d'eau. Les gouttelettes vont disparaître à la température ambiante.

Le Sonim XP5800 est résistant à la poussière, robuste et résistant aux chocs. Cependant, il n'est pas étanche à la poussière ou incassable s'il est soumis à un impact énorme. Pour de meilleurs résultats et une longue durée de vie, il faut protéger le Sonim XP5800 de l'eau salée, de la poussière et des chocs violents.

ÉVITEZ LES TEMPÉRATURES ÉLEVÉES

Le fait de laisser l'appareil dans des endroits chauds ou froids, comme dans une voiture fermée en conditions estivales ou hivernales, réduit la capacité et la durée de la batterie. Pour de meilleurs résultats, essayez d'utiliser l'appareil entre -20 °C et 55 °C (-4 °F et 131 °F). Un appareil avec une batterie trop chaude ou trop froide, même en pleine charge, peut ne pas fonctionner temporairement. Les performances de la batterie sont particulièrement limitées à des températures très inférieures à zéro.

APPAREILS MÉDICAUX PERSONNELS

Les téléphones mobiles peuvent perturber le fonctionnement des stimulateurs cardiaques et autres implants médicaux. Veuillez éviter de placer le téléphone sur un stimulateur cardiaque, par exemple, dans votre poche de poitrine. Lorsque vous utilisez le téléphone mobile, placez-le sur l'oreille opposée au stimulateur cardiaque. Si une distance minimale de 15 cm (6 pouces) est maintenue entre le téléphone mobile et le stimulateur cardiaque, le risque d'interférence est limité. Si vous pensez que des interférences se produisent, éteignez immédiatement votre téléphone mobile. Contactez votre cardiologue pour plus de renseignements. Pour les autres dispositifs médicaux, consultez votre médecin et le fabricant de l'appareil. Se conformer aux instructions d'éteindre l'appareil ou désactiver l'émetteur RF lorsque cela est nécessaire, en particulier lorsque c'est affiché dans les hôpitaux et les avions. L'équipement utilisé dans ces lieux peut être sensible aux ondes radio émises par l'appareil et nuire à leur fonctionnement. En outre, respecter les restrictions dans les stations services, d'autres zones à atmosphère inflammable ou lorsque près d'appareils électro-explosifs.

SÉCURITÉ DES ENFANTS

Ne laissez pas les enfants jouer avec votre téléphone mobile ou ses accessoires. Gardez-le hors de leur portée. Ils pourraient se blesser ou blesser autrui, ou pourraient endommager accidentellement le téléphone mobile ou ses accessoires. Votre téléphone mobile et ses accessoires peuvent contenir de petites pièces, qui pourraient être détachés et créer un risque d'étouffement.

LES APPELS D'URGENCE

Les téléphones portables fonctionnent grâce aux signaux radioélectriques, et ne peuvent pas garantir une connexion dans toutes les conditions. Par conséquent, vous ne devez pas compter uniquement sur un téléphone mobile pour les communications essentielles (par exemple, les urgences médicales). Les appels d'urgence peuvent ne pas être possible dans toutes les régions, sur tous les réseaux cellulaires ou lorsque certains services de réseau et/ou fonctions téléphoniques sont en cours d'utilisation. Vérifiez auprès de votre fournisseur de service local.

AVERTISSEMENT



Il n'est pas autorisé de connecter des périphériques externes à tous les ports / interfaces (USB, Xpand et connecteur SecureAudio) dans la zone dangereuse.

UTILISATION DE LA BATTERIE

Le téléphone Sonim XP5s est livré avec une batterie amovible. Pour toute demande liée aux batteries, contactez le support client de Sonim.

- Utilisez uniquement la batterie Sonim XP5800 certifiée qui est conçue pour ce modèle de téléphone.
- L'utilisation d'autres batteries peut entraîner l'annulation des conditions de garantie de votre téléphone et endommager celui-ci.
- Il est recommandé de protéger la batterie contre des températures extrêmes et l'humidité.
- Veuillez garder la batterie hors de portée des enfants.

INSERTION DE LA BATTERIE

1. DÉVISSEZ LE CACHE

Pour ouvrir le compartiment de la batterie, dévissez les vis du cache dans le sens inverse des aiguilles d'une montre (comme montré sur l'image). Parfois, le compartiment de la batterie peut être serré et nécessiter un effort supplémentaire pour l'ouvrir. Vous pouvez utiliser le tournevis fourni pour dévisser.

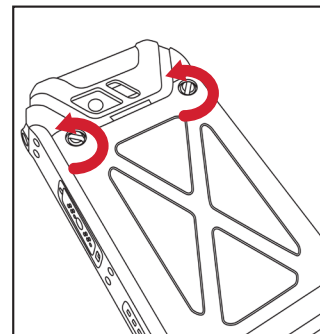

2. SOULEVEZ LE COUVERCLE

Soulevez le cache arrière pour ouvrir le compartiment de la batterie.

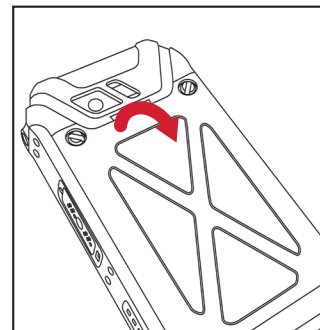

3. INSÉREZ LA BATTERIE

Insérez la batterie dans son compartiment de telle sorte que les 3 contacts métalliques en haut de la batterie soient alignés avec les contacts métalliques à l'intérieur du compartiment de la batterie.

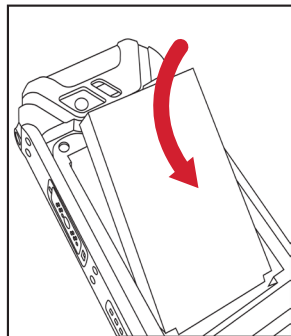

4. FERMEZ LE CACHE

Fermez le compartiment de la batterie. Vissez les vis du cache de la batterie dans le sens horaire. Vous pouvez utiliser le tournevis fourni pour serrer les vis. Assurez-vous de ne pas trop serrer les vis.

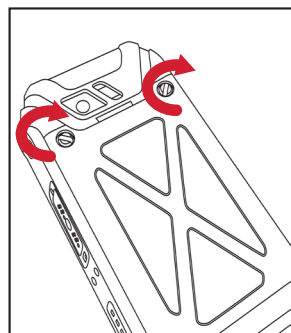

CHARGEMENT DE LA BATTERIE

La batterie fournie avec votre téléphone mobile n'est pas entièrement chargée. Nous vous recommandons de charger votre portable pendant 5 heures avant de l'utiliser pour la première fois.

Seules les alimentations avec des sorties répondant aux exigences SELV peuvent être utilisées pour la charge. La tension d'entrée maximale autorisée pour le téléphone est 9v.

Il y a un risque d'explosion pendant la charge si la batterie a été remplacée par un type incorrect.

Si la batterie est complètement déchargée, l'icône de charge peut prendre plusieurs minutes pour s'afficher lorsque le chargeur est branché.

1. BRANCHER LE CHARGEUR

Insérez la fiche du chargeur dans une prise de courant

2. SE CONNECTER AU TÉLÉPHONE

La prise de chargement est située du côté inférieur du téléphone, en-dessous du couvercle arrière. Insérez le connecteur du chargeur à la prise de chargement.

3. ANIMATION/ICÔNE DE CHARGEMENT

- Si la batterie est chargée alors que le téléphone est éteint, une animation de charge de la batterie avec le niveau de batterie actuel est affichée.
- Si la batterie est chargée alors que le téléphone est allumé, l'icône de la batterie sur la barre d'état affiche l'animation indiquant que la batterie est en cours de charge.
- Une fois que la batterie est complètement chargée, l'animation de charge et un pop-up s'affichent « **La batterie est pleine, veuillez débrancher le chargeur** ».



VOTRE CARTE SIM

Achetez une carte SIM d'un opérateur mobile. La carte SIM associe vos services réseau (par exemple, numéro de téléphone, les services de données, etc.) avec votre téléphone.

INSERTION DE LA CARTE SIM

1. DÉVISSEZ LE CACHE

Utilisez le tournevis fourni pour dévisser les vis du couvercle de la batterie à l'arrière du téléphone.

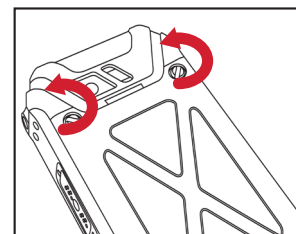

2. SOULEVEZ LE COUVERCLE

Retirez le cache de la batterie et la batterie.

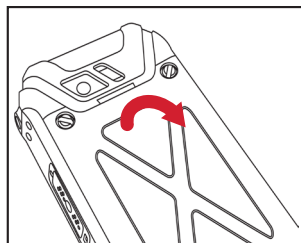

3. INSÉREZ LA CARTE SIM

Ouvrez le logement de carte SIM 1. Insérez la carte SIM et verrouillez le logement de la carte SIM en place.

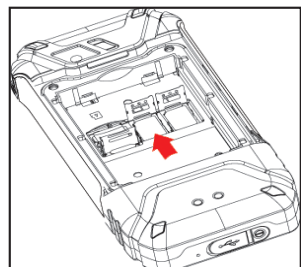

INSERTION DE LA CARTE MÉMOIRE

1. FAITES GLISSER LE CLIP ARGENTÉ

Faites glisser (pousser vers l'avant) et soulevez le clip argenté sur la fente désignée à côté de l'emplacement de la carte SIM (comme indiqué sur l'illustration).

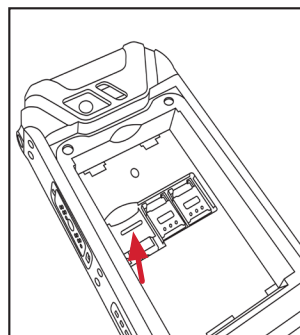

2. PLACEZ LA CARTE MÉMOIRE

Placez la carte mémoire dans la fente désignée et fermez le clapet argenté (comme indiqué sur l'illustration).

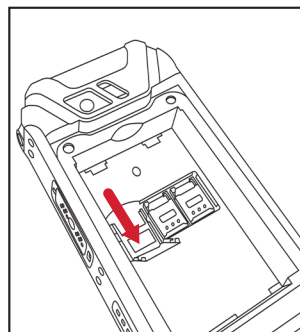

AVERTISSEMENT



POUR DES RAISONS DE SECURITE, LA BATTERIE NE PEUT ÊTRE REMPLACÉE QUE DANS UN ENDROIT NON DANGEREUX.

VÉRIFICATION ET OPTIMISATION DE L'UTILISATION DE LA BATTERIE

Avec votre XP5s, vous êtes en mesure de vérifier l'état d'utilisation de la batterie, et afin de conserver la puissance de la batterie, il est recommandé de fermer les applications que vous n'utilisez pas activement. Sélectionnez **Paramètres** (⚙️) > **Appareil** > **Batterie** (🔋).

Le niveau actuel de la batterie (en charge ou pas en charge) s'affiche en haut de l'écran. Le graphique de décharge sur le haut de l'écran indique le niveau de la batterie au fil du temps depuis la dernière fois que vous avez chargé l'appareil, et combien de temps vous l'avez utilisé sur batterie.

La liste en bas de l'écran montre la répartition de l'utilisation de la batterie pour les applications et services individuels. Sélectionnez les éléments répertoriés pour obtenir plus de détails. L'écran des détails pour certaines applications comprend des boutons qui vous permettent de régler les paramètres affectant la consommation d'énergie, ou d'arrêter complètement l'application.



Si vous arrêtez certaines applications ou services, votre appareil peut ne pas fonctionner correctement.

ASTUCES POUR PROLONGER LA VIE DE LA BATTERIE

Suivez ces conseils pour prolonger la durée de vie de la batterie de votre téléphone.

- Si vous n'utilisez pas une connexion Wi-Fi, Bluetooth ou GPS, utilisez **Réglages** pour les arrêter. Le réglage du GPS est situé dans **Réglages** > **Personnel** > **Localisation**.
- Réglez la luminosité de l'écran sur **Bas** et réglez un délai d'attente plus court (15 secondes). Les réglages d'affichage sont situés dans **Réglages** > **Appareil** > **Affichage**.
- Si vous voyagez et que vous n'avez pas accès au réseau de données mobile ou Wi-Fi, passez en mode Avion. Sélectionnez **mode Avion** dans **Réglages rapides**.

PRISE EN MAIN

QUEL EST LE CONTENU DE LA BOÎTE?

La liste des éléments dans la boîte de téléphone Sonim XP5s :

- Sonim XP5s
- Batterie
- Chargeur mural
- Câble USB de type C
- Guide de démarrage rapide
- Guide de démarrage rapide

SPÉCIFICATIONS DU TÉLÉPHONE

CARACTÉRISTIQUE	DESCRIPTION
Jeu de puces	Qualcomm MSM8920
Bande	GSM : 850/900/1800/1900MHz UMTS : I/II/IV/V/VIII LTE : B1/B2/B3/B4/B5/B7/B8/B12/B13/ B14/B25/B26/B28/B30/B38/B41/B66
Antenne	Antenne MIMO pour LTE
Wi-Fi	Compatible 802.11 a/b/g/n/ac/e/k/r/h Accepte maximum 10 connexions hotspot
Mémoire	16 GB eMMC 5.1/ 2 GB LPDDR3
CONNECTIVITÉ	
Bluetooth	BT4.x avec BLE
Langues prises en charge	Anglais et Français
Capacité (mAh)	3180 mAh, Li-ion amovible
Durée de vie de la batterie	Veille : jusqu'à 675 heures Conversation : jusqu'à 21 heures Lecture de musique : jusqu'à 11 heures Lecture vidéo : jusqu'à 8 heures Utilisation d'Internet : jusqu'à 18 heures
CARACTÉRISTIQUES PHYSIQUES	
Température ambiante	-20 °C à +55 °C
Taille	141 mm x 63,9 mm x 23 mm

CARACTÉRISTIQUE	DESCRIPTION
Poids	approx. 260 gms
Touches dédiées	Touche d'alimentation / Touche PTT / Touche de volume (haut et bas) / Touche parleur / Touche d'alarme
Ports	USB 2.0 de type-C imperméable à l'eau, Grande vitesse, OTG
AFFICHAGE	
Taille	2.64"
Résolution	Transmissif 320X432
Visibilité extérieure	Oui
Capacité	Couleurs 262K
Luminosité	400
AUDIO	
Microphone	3 micros avec annulation de bruit
Écouteur	Haut-parleur frontal double, voix HD de soutien et large bande
MULTIMÉDIA	
Formats audio	AMR-NB, AMR-WB, AAC, AAC+, AAC+V2, MP3, V-SELP, AMR 12.65, AMR 6.6,
Formats vidéo	3GP, MP4, WMV, AVI, MOV, MPEG-2, MPEG-4, H.263, H.264, H.265
Formats d'image	JPEG
Formats graphiques	JPEG, PNG, et BMP
Radio FM	Oui
Appareil photo	Caméra arrière 5MP FF, pas de caméra frontale
Lampe de poche LED	Oui, également utilisé pour le flash de la caméra

UTILISATION DE VOTRE SONIM XP5S



1. Connecteur Sonim XPand
2. Microphones
3. USB-C
4. Volume Haut / Bas
5. Bouton PTT
6. Bac d'applications
7. Option
8. Effacer
9. Répondre/accepter
10. Messagerie vocale (appuyer et maintenir enfoncé)
11. Verrouiller/déverrouiller le clavier (appuyer et maintenir enfoncé)
12. Sélectionner/touche centrale
13. Navigation
14. Terminer / Rejeter / Allumer et éteindre (appuyer et maintenir enfoncé)
15. Haut-parleur
16. Retour
17. Affichage
18. Indicateur de niveau de batterie
19. Barre de notification
20. Récepteur
21. Notification LED
22. Connecteur audio sécurisé Sonim
23. Bouton d'alarme
24. Broches de charge
25. Couvercle inférieur de la batterie
26. Emplacement des cartes SIM sous la batterie
27. Emplacement pour carte mémoire sous la batterie
28. Couvercle de la batterie
29. Flash arrière
30. Caméra arrière

MISE EN MARCHÉ DU TÉLÉPHONE

Pour allumer votre téléphone, appuyez et maintenez enfoncé le bouton d'alimentation rouge **ON/OFF** pendant 2 secondes. Cette touche est située juste au-dessus de la touche 3 du clavier.

Lorsque le téléphone est allumé, il tente de s'enregistrer auprès du réseau. Après une inscription réussie, le nom du fournisseur de services s'affiche.



Assurez-vous qu'une carte SIM valide est insérée dans votre téléphone.

CONFIGURATION DE VOTRE TÉLÉPHONE

Pour obtenir des instructions sur l'utilisation des touches de votre téléphone, le chargeur, la batterie, et d'autres caractéristiques matérielles, vérifiez l'imprimé Guide de référence rapide fourni avec votre téléphone.

Lorsque vous mettez **en marche** le téléphone pour la première fois, l'écran de Bienvenue s'affiche.

Pour configurer votre téléphone, appuyez sur Démarrer et suivez les consignes à l'écran.

Appuyez sur **OK** sur le Guide d'accueil pour utiliser le téléphone.

GÉRER L'ÉCRAN D'ACCUEIL



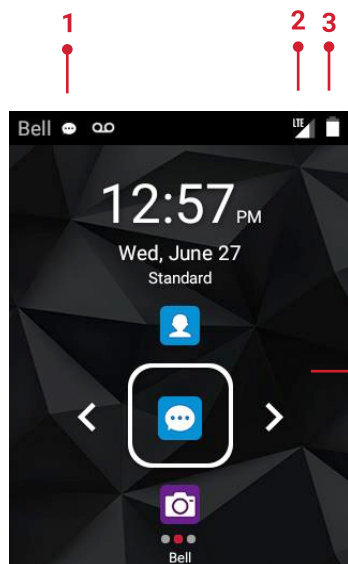



Après avoir terminé la configuration du téléphone, l'écran d'accueil s'affiche. L'écran d'accueil est le point de départ pour accéder à toutes les fonctionnalités de l'appareil.



1. Notifications d'alertes
2. Indicateur de service et barre de force de signal
3. Indicateur de niveau de la batterie
4. Page d'accueil

DESCRIPTION DES TOUCHES

Les touches de navigation sont situées sous l'écran d'affichage.

TOUCHES	DESCRIPTION
	Retour : Ouvre les écrans précédents dans la séquence de travail jusqu'à ce que l'écran d'accueil s'affiche. Une fois l'écran d'accueil affiché, il restera là même lorsque vous appuyez sur la touche arrière.
	Menu : <ul style="list-style-type: none">• Toujours positionné au centre du clavier. Sélectionnez cette option pour afficher toutes les applications et paramètres de l'appareil.• Appuyez longuement (pendant 2 secondes) pour activer la lampe torche.• Appuyez deux fois en état de déverrouillage pour lancer l'écran récent.
	Options : Affiche les options de l'écran actuellement actif.
	Effacer : Efface le texte saisi et supprime le fichier sélectionné.
 	Parleur : Vous pouvez placer l'appel sur le parleur et l'icône est activée seulement quand l'appel est sur le parleur. Pour un meilleur résultat dans un environnement bruyant, tenez l'appareil à 10-15 cm de votre bouche tout en parlant en mode parleur.

L'icône **Notifications** en haut de l'écran affiche différents types de notifications tels que appels manqués, nouveaux messages et alarmes manquées.

Les **Icônes du système** sur la droite de la barre de notification affichent les états actuels de l'appareil tels que la qualité de la connexion sans fil et du réseau et le niveau de charge de la batterie.

ICÔNES DE LA BARRE DE NOTIFICATIONS

Les icônes affichées en haut de l'écran fournissent des renseignements sur l'état de l'appareil. Ces détails comme l'état de charge de la batterie et du service de données sont affichés quand le téléphone est en mode veille. D'autres indicateurs tels que le statut de la connectivité Bluetooth, le mode avion, l'alarme et le transfert d'appel (seulement si la fonction Toujours transférer est activée) et la connectivité Wi-Fi sont affichés, si la fonction est activée.

ICÔNES	DESCRIPTION
	Icône de notification
	Indicateur de niveau de charge de la batterie
	La batterie est en cours de charge
	Pas de signal
	La force du signal
	Pas de carte SIM
	Réseau 4G LTE connecté
	Wi-Fi connecté
	Bluetooth activé
	Appel en cours
	Icône parleur
	Radio FM
	Appel manqué
	Nouveau SMS ou MMS
	Alarme activée
	Mode silencieux activé
	Mode vibration activé

ICÔNES	DESCRIPTION
	Casque connecté
	Notification en cas d'événements manqués
	Mode avion activé
	Notification d'erreur/d'information - attention requise
	Capture d'écran effectuée
	La musique joue
	L'appareil est à court d'espace de stockage
	Icône de l'enregistrement de garantie
	Icône d'état PTT Disponible
	Icône d'état PTT Déconnecté

FONCTIONS DU TÉLÉPHONE SANS CARTE SIM

Vous pouvez effectuer les opérations suivantes sans insérer une carte SIM dans votre téléphone :

- Faire un appel d'urgence.
- Voir et modifier tous les paramètres sauf ceux en rapport avec l'utilisation de données et les réseaux.
- Activer et partager des fichiers via Bluetooth.
- Accéder à Internet en utilisant la connectivité Wi-Fi.
- Accéder à votre carnet d'adresses, à vos fichiers, fichiers multimédias ainsi qu'à tous les outils et applications.
- Consulter et modifier les paramètres de votre profile.

CAPTURE D'UN ÉCRAN

Vous pouvez effectuer une capture d'écran de l'écran en cours, cette image sera stockée dans la galerie de votre téléphone. Pour prendre une capture d'écran :

1. Assurez-vous que l'image à capturer s'affiche sur l'écran actuel.
2. Touchez le bouton **Mise en marche** et le bouton **Volume** simultanément. L'écran est capturé et stocké dans la galerie. Une icône **Capture** () est également affichée dans la barre de notification.

CHANGEMENT DE LANGUES

Afin de changer votre langue en entrant un message texte ou un nouveau contact, vous pouvez changer la langue de votre appareil en appuyant et en maintenant la touche *.

Vous pouvez changer la **Langue** de l'**anglais** au **Français** et vice versa.

OPTIONS DE SAISIE DE TEXTE

Lorsque vous saisissez un message de texte, vous pouvez modifier les options de saisie en appuyant sur la touche #. Les options de saisie de texte actives sont affichées dans la barre supérieure.

Les options de saisie de texte sont :

- **Pour l'anglais :**
 - **ABC** : Saisir tout le texte en majuscules.
 - **Abc** : Saisir la première lettre de la phrase en majuscules.
 - **abc** : Saisir tout le texte en minuscules.
 - **123** : Saisir des chiffres.

- **Pour le Français :**
 - **FR** : Saisir tous le texte en majuscules.
 - **fr** : Saisir tout le texte en minuscules.
 - **Fr** : Saisir la première lettre de la phrase en majuscules.
 - **123** : Saisir des chiffres.

POUR SAISIR UN MOT

1. Commencez par appuyer sur les touches numériques de 2 à 9 une seule fois pour la lettre souhaitée.
 - Ex 1 : Pour saisir le mot Good, appuyez sur 4-6-6-3. Le mot s'affiche sur l'écran au fur et à mesure que vous tapez sur les touches.
 - Ex 2 : Pour saisir le mot Hello, appuyez sur 4-3-5-5-6. Le mot s'affiche sur l'écran au fur et à mesure que vous tapez sur les touches.
2. Si le mot ne s'affiche pas sur l'écran, appuyez sur la touche de navigation de gauche pour faire défiler des alternatives de mots. Appuyez sur la touche de navigation centrale ou sur la touche 0 pour valider le mot.

POUR SAISIR UN NUMÉRO

1. Appuyez sur la touche correspondant au numéro que vous voulez saisir puis utilisez la touche de navigation pour défiler jusqu'au chiffre voulu comme ci-dessus.
2. Pour saisir un symbole, appuyez et maintenez la touche numérique 1 et utilisez la touche de navigation pour faire défiler et sélectionner un symbole.

DIFFÉRENTES MÉTHODES POUR SAISIR DU TEXTE

Lorsque l'**Anglais** est sélectionné comme langue de saisie :

- **T9ABC** : Saisir du texte basé sur le dictionnaire T9. Toutes les lettres sont en majuscules.
- **T9Abc** : Saisir du texte basé sur le dictionnaire T9. Seule la première lettre de la phrase est en majuscules.
- **T9abc** : Saisir du texte basé sur le dictionnaire T9. Toutes les lettres sont en minuscule.

Lorsque le **Français** est sélectionné comme langue de saisie :

- **T9FR** : Saisir du texte basé sur le dictionnaire T9. Toutes les lettres sont en majuscules.
- **T9Fr** : Saisir du texte basé sur le dictionnaire T9. Seule la première lettre de la phrase est en majuscules.
- **T9fr** : Saisir du texte basé sur le dictionnaire T9. Toutes les lettres sont en minuscule.

OPTIONS DU MENU DE L'ÉCRAN D'ACCUEIL

Pour voir les détails de toutes les notifications, à partir de l'écran d'accueil, sélectionnez la **touche Options**.

Les options suivantes s'affichent :

- Mes Notifications
- Fonds d'écran
- Rechercher
- Raccourcis de la page d'accueil
- Paramètres du système
- Gérer les applications

MES NOTIFICATIONS

Vos notifications manquées (p. ex. appels manqués, nouveaux messages, téléchargements, etc.) seront affichées dans le coin supérieur gauche de votre appareil.

FONDS D'ÉCRAN

Vous pouvez définir une image ou une photo stockée dans votre téléphone comme fond d'écran de votre écran d'accueil.

Pour modifier le fond d'écran vous pouvez choisir un **Fonds d'écran** dans l'une des collections suivantes.

Depuis l'écran d'accueil, appuyez sur la touche **Options** > **Fonds d'écran**. Sélectionnez **Fonds d'écran** dans la fenêtre contextuelle.

- **Galerie** : inclut des photos et des captures d'écrans prises à l'aide de la caméra du téléphone.
- **Fonds d'écran** : comprend les images préchargées avec le téléphone.

RECHERCHER

Vous pouvez rechercher des personnes, des lieux, de la musique, des films, de l'histoire et bien plus. Saisissez le mot clé dans la barre de recherche et la liste s'affiche.

RACCOURCIS DE LA PAGE D'ACCUEIL

Les touches de navigation **Supérieure**, **Centrale** et **Inférieure** s'affichent.

Pour plus d'informations, reportez-vous à « raccourcis de la page d'accueil » sur la page 22.

PARAMÈTRES DU SYSTÈME

Les paramètres système font référence aux paramètres suivants :

- « Gestion des réglages sans fil et réseaux » sur la page 16
- « Gestion des paramètres de l'appareil » sur la page 19
- « Gestion des réglages personnels » sur la page 22
- « Gestion des réglages système » sur la page 24

GÉRER LES APPLICATIONS

Vous pouvez gérer les applications et les forcer à s'arrêter.

Pour plus d'informations, reportez-vous à « APPLICATIONS » sur la page 20.

RÉGLAGES RAPIDES

Pour voir les réglages rapides, sur l'écran d'accueil, sélectionnez la touche de navigation gauche.

Les réglages suivants s'affichent :

- Wi-Fi
- Bluetooth
- Lampe
- Mode Avion
- Profils

Ces paramètres peuvent être activés ou désactivés.

WI-FI

Vous pouvez activer ou désactiver les paramètres Wi-Fi. Pour plus d'informations, reportez-vous à « Wi-Fi » sur la page 16.

BLUETOOTH

Vous pouvez alterner entre **MARCHE** et **ARRÊT**. Pour plus d'informations, reportez-vous à « BLUETOOTH » sur la page 16.

LAMPE

Vous pouvez mettre la **Torche** en **MARCHE** et **ARRÊT**.

MODE AVION

Basculez le bouton pour activer ou désactiver le mode Avion. Pour plus d'informations, reportez-vous à « ACTIVATION DU MODE AVION » sur la page 17.

PROFILS

Vous pouvez sélectionner le profil dans la liste :

- Standard
- Extérieur
- Silence
- Réunion

Pour plus d'informations, reportez-vous à « son » sur la page 19.

ÉVÉNEMENTS MANQUÉS

Pour voir les événements manqués, sur l'écran d'accueil, sélectionnez **la touche de navigation droite**.

Les événements manqués peuvent être :



- **Appels manqués** : Lorsque vous manquez un appel entrant, vous recevrez une notification d'événement.
- **Événements du calendrier** : Lorsque vous avez enregistré un événement comme un anniversaire, un voyage, etc., et que vous avez manqué cet événement ce jour-là, un message s'affiche dans les événements manqués.
- **Nouveaux messages** : Les messages non lus sont affichés dans les événements manqués.
- **Alarme** : Une alarme manquée s'affiche dans les événements manqués.
- **Nouveau message vocal** : Un nouveau message vocal s'affiche dans les événements manqués.

GESTION DES RÉGLAGES SANS FIL ET RÉSEAUX

WI-FI

Le Wi-Fi est une technologie de réseau sans fil qui peut fournir un accès Internet à des distances jusqu'à 30 mètres, selon le routeur Wi-Fi et son environnement.

Vous pouvez accéder à Internet lorsque vous connectez votre appareil Sonim XP5s à un réseau Wi-Fi. Pour connecter votre téléphone à un réseau Wi-Fi :

1. Depuis l'écran d'**Accueil** sélectionnez **Menu** () > **Paramètres** ().
2. Réglez la position **Wi-Fi** sur **MARCHE** position située sous **Réglages** sans fil et réseaux.
3. Sélectionnez **Wi-Fi** .
Une liste des points d'accès Wi-Fi présents dans la couverture desquels se trouve votre téléphone est affichée.
4. Sélectionnez votre réseau préféré. Entrez la clé WEP / WPS / WPA (s'il s'agit d'un réseau sécurisé) et sélectionnez **Connexion**. Pour vérifier le mot de passe avant la connexion, activez **Afficher mot de passe**.



Il est toujours recommandé de vous assurer de sécuriser votre connexion réseau Wi-Fi et aussi de connecter votre téléphone à un réseau sécurisé.

AJOUTER RÉSEAU

1. Dans l'écran **Paramètres Wi-Fi**, touchez **Options** et sélectionnez **Ajouter réseau**.
2. Entrez les renseignements suivants :
 - SSID de réseau : L'identifiant du réseau sans fil
 - Sécurité : Définissez le type de sécurité sur; Aucune, WEP, WPA/WPA2 PSK, 802.1x EAP.
3. Activez **Options avancées** pour définir les détails du Proxy et paramètres IP.
4. Sélectionnez **Enregistrer** pour enregistrer les paramètres réseaux.

CONNECTER A UN RÉSEAU

1. Pour vous connecter à un réseau, faites défiler jusqu'au réseau que vous souhaitez rejoindre et appuyez sur la touche centrale
2. Dans la fenêtre suivante, vous serez invité à entrer le mot de passe du réseau. Une fois vérifié, vous serez connecté au réseau.

MODIFIER UN RÉSEAU

1. Appuyez et maintenez le réseau connecté.
2. Sélectionnez **Modifier le réseau**. Vous pouvez changer le mot de passe du réseau. Les autres paramètres de configuration réseau tels que **Options avancées**, **Proxy** et **Réglages IP** peuvent être mis à jour.
3. Sélectionnez **Enregistrer** pour enregistrer les modifications.

OUBLIER UN RÉSEAU

1. Appuyez et maintenez le réseau connecté.
2. Sélectionnez **Oublier le réseau**.
Le réseau sélectionné est déconnecté et affiché dans la liste Wi-Fi.

Si vous devez vous connecter au même réseau, entrez le mot de passe.

OPTIONS WI-FI AVANCÉES

Sur l'écran Wi-Fi, appuyez sur **Options** > **AVANCÉES**. Les options suivantes s'affichent :

- **Installer des certificats** : Vous pouvez parcourir un certificat pour l'installation.
- **Passpoint** : Vous pouvez activer l'option. L'appareil préfère le réseau Passpoint à tous les réseaux ouverts. Si un réseau ouvert et un réseau BELL sont disponibles, l'appareil privilégie le réseau BELL.
- **Wi-Fi Direct** : Sélectionnez **la touche Option > Recherche pour rechercher les périphériques homologues et sélectionnez Renommer le périphérique pour renommer le périphérique**.
- **Bouton poussoir WPS** : Appuyez sur le **bouton-poussoir WPS** de votre routeur lorsque vous y êtes invité.
- **Entrée de broche WPS** : Entrez le code PIN donné sur votre routeur Wi-Fi.

BLUETOOTH

Bluetooth est une technologie de communication sans fil à courte portée utilisée pour communiquer entre les appareils sur une distance d'environ 8 mètres.

Vous pouvez effectuer les tâches suivantes à l'aide des appareils connectés par Bluetooth :

- Transférez de fichiers médias et de contacts entre des appareils portables connectés via Bluetooth.
- Utilisez un casque connecté Bluetooth pour lire des fichiers multimédia.
- Le casque Bluetooth peut être utilisé pendant l'appel.

ASSOCIATION D'UN PÉRIPHÉRIQUE BLUETOOTH

Pour activer Bluetooth et appairer votre téléphone XP5s avec d'autres appareils Bluetooth :

1. Depuis l'écran d'**Accueil** sélectionnez **Menu** () > **Paramètres** ().
2. Activez **Bluetooth** (), situé sous **Réglages** sans fil et réseaux. Une liste des périphériques Bluetooth accessibles s'affiche. Assurez-vous que Bluetooth soit activé sur l'autre appareil aussi.
3. Sélectionnez votre appareil préféré.
4. Pour associer le périphérique Bluetooth sélectionné, sélectionnez **Appairer** sur votre appareil. Comparer les codes de couplage entre votre appareil et l'autre appareil. Le dispositif s'affiche dans la **Liste des dispositifs appariés**.



MODIFICATION DES PARAMETRES D'UN DISPOSITIF BLUETOOTH ASSOCIÉ

1. Pour renommer le périphérique apparié, sélectionnez le périphérique apparié préféré > Appuyez sur **la touche centrale** et modifiez le nom. Sélectionnez **OK** pour enregistrer le nom.
2. Pour désassocier l'appareil, sélectionnez le périphérique apparié. Sélectionnez **Oublier** pour désassocier le périphérique et **Connecter** pour reconnecter le périphérique.
3. Activez **Support audio** pour pouvoir écouter des fichiers média depuis le dispositif Bluetooth.

UTILISATION DES DONNÉES

L'utilisation des données correspond à la quantité de données utilisée par votre téléphone lors des transferts de données via Internet. Les frais d'utilisation des données dépendent du plan sans fil fourni par votre fournisseur de services.

Pour surveiller votre consommation de données, ajustez vos paramètres d'utilisation des données.

1. Depuis l'écran, sélectionnez **Menu** () > **Paramètres** ().
2. Sélectionnez **Sans fil et réseaux** > **Utilisation des données** ().
3. Appuyez sur **la touche Option** > **Réseaux cellulaires** pour accéder à l'option **données standard**.
4. **Utilisation** : Vous pouvez voir les détails sur l'utilisation des données pour un laps de temps particulier.
 - **Économiseur de données** : Activer l'**économiseur de données** pour réduire l'utilisation des données. L'économiseur de données empêche certaines applications d'envoyer ou de recevoir des données en arrière-plan.
5. Les options suivantes sont affichées sous **Cellulaire**.
 - **Données cellulaires** : Activez cette option pour accéder à Internet à l'aide de votre réseau cellulaire.
 - **Utilisation de données cellulaires** : Affiche l'utilisation des données pour un laps de temps particulier.



- **Cycle de facturation** : Les données utilisées pendant votre cycle de facturation s'affichent.
 - Si vous souhaitez recevoir une notification lorsque votre utilisation de données dépasse la limite prédéfinie, activez l'alarme **Définir les données**.
 - **L'alarme de données** indique les données disponibles pour un laps de temps particulier.
 - Activez **Définir la limite de données** pour définir la limite d'utilisation des données.
- 6. Sélectionnez **Wi-Fi** > **Utilisation des données Wi-Fi**. Lorsque le Wi-Fi est actif, il indique les données utilisées pendant un laps de temps particulier.
 - **Restrictions réseau** : Les données d'arrière-plan sont limitées pour ces réseaux. Lorsque vous téléchargez des applications, vous recevez un message d'avertissement pour ces réseaux restreints.

PLUS

ACTIVATION DU MODE AVION



Lorsque votre téléphone est en mode avion, la connectivité réseau ou la connectivité de données mobiles sont désactivées. Mais vous pouvez accéder à votre caméra, aux fichiers médias et aux autres options ne demandant pas de connectivité mobile.

Pour activer le mode avion :

1. De l'écran **Accueil**, sélectionnez **Menu** () > **Paramètres** ().
 - Sélectionnez **Plus** situé sous **Réglages** sans fil et réseaux.
2. Activez le **Mode Avion**.



PARTAGE DE CONNEXION ET POINT D'ACCES PORTABLE

Vous pouvez partager la connexion de données mobile de votre appareil via USB/hotspot mobile/Bluetooth.

1. De l'écran **Accueil**, sélectionnez **Menu** () > **Paramètres** ().
2. Sélectionnez **Sans fil et Réseaux** > **Plus** > **Partage de connexion et point d'accès portable**.
3. Activez **Fonction modem via USB**. Cette option n'est activée que lorsque l'USB est connecté à l'appareil.
4. **Point d'accès Wi-Fi mobile** : Activez **Point d'accès Wi-Fi mobile**.
 - **Configurez le point d'accès Wi-Fi** : Vous pouvez configurer un hotspot Wi-Fi en saisissant les détails suivants :
 - **Nom du réseau** : Saisir le nom du réseau.
 - **Sécurité** : Sélectionnez la sécurité dans la liste déroulante.
 - **Mot de passe** : Le mot de passe doit avoir au moins 8 caractères.
 - **Connexions maximum** : Votre XP5s prendra en charge jusqu'à dix appareils via le hotspot Wi-Fi.
 - **Mode d'alimentation point d'accès Wi-Fi** : Vous pouvez sélectionner l'une des options suivantes :



- Désactivez automatiquement le point d'accès mobile après 5 minutes d'inactivité
 - Désactivez automatiquement le point d'accès mobile après 10 minutes d'inactivité
 - Ne désactivez pas le point d'accès mobile en raison de l'inactivité
 - **Périphériques connectés** : Les périphériques connectés au point d'accès sont affichés ici.
5. Activez la **Fonction modem via Bluetooth**. Lorsque vous activez la fonction modem via Bluetooth, vous pouvez partager la connexion Internet de votre téléphone avec d'autres appareils Bluetooth appariés.

VPN



1. Depuis l'écran d'**Accueil** sélectionnez **Menu** () > **Paramètres** ().
2. Sélectionnez **Sans fil et Réseaux > Plus > VPN**.
3. Sélectionnez la touche **Options > Ajoutez le profil VPN**. Une fenêtre de confirmation s'affiche avec le message **Vous devez définir un PIN d'écran de verrouillage ou un mot de passe avant de pouvoir utiliser le stockage d'identifiants**. Sélectionnez **OK** pour régler la sélection du verrou.
4. Dans l'écran **Modifier le profil VPN**, entrez le **Nom**, le **Type** (sélectionnez dans la liste déroulante) et l'**adresse du serveur**.
5. Entrez le **Nom d'utilisateur** et le **mot de passe**.
6. Sélectionnez **Sauvegarder**.

RÉSEAUX CELLULAIRES

Vous pouvez voir et définir les paramètres de votre fournisseur de services mobiles.

1. De l'écran **Accueil**, sélectionnez **Menu** () > **Paramètres** ().
2. Sélectionnez **Sans fil et Réseaux > Plus > Réseaux cellulaires**.
Vous pouvez utiliser des services de données mobiles tels que la navigation Web et d'autres services sur le réseau cellulaire.
3. Les options suivantes s'affichent :
 - **Mode 4G LTE amélioré** : Activez cette option pour améliorer les communications vocales et autres.
 - **Itinérance des données** : Activez cette option pour vous connecter aux services de données en itinérance.
 - **Type de réseau préféré** : Les options suivantes s'affichent :
 - LTE/WCDMA/GSM
 - WCDMA/GSM
 - WCDMA uniquement
 - GSM uniquement
 - **Noms des Points d'accès** : Vous pouvez afficher les points d'accès liés à votre fournisseur de SIM.
 - **Les opérateurs de réseaux** : Choisissez l'opérateur réseau dans la liste disponible.

RÉINITIALISER RÉGLAGE RÉSEAU



1. Depuis l'écran d'**Accueil** sélectionnez **Menu** () > **Paramètres** ().
2. Sélectionnez **Sans fil et Réseaux > Plus > Réinitialiser les réglages réseau**.
3. Sélectionnez **RÉINITIALISER LES RÉGLAGES**.
Il réinitialise tous les paramètres réseau, y compris le Wi-Fi, les données cellulaires et le Bluetooth.

GESTION DES PARAMÈTRES DE L'APPAREIL

AFFICHAGE

- Depuis l'écran d'**Accueil** sélectionnez **Menu** () > **Paramètres** () > **Appareil** > **Afficher** ().
- Définissez l'une des options suivantes pour configurer l'affichage de votre téléphone :
 - **Niveau de luminosité** : Réglez la luminosité de l'écran du téléphone. Cela permet également d'optimiser la puissance de la batterie consommée.
 - **Fond d'écran** : Définir le papier peint pour votre écran d'accueil. Vous pouvez choisir à partir de l'une des collections suivantes de papier-peint :
 - **Galerie** : inclut des photos et des captures d'écrans prises à l'aide de la caméra du téléphone.
 - **Fond d'écran** : comprend les images préchargées avec le téléphone.
 - **Sommeil** : Réglez la durée de veille de manière à ce que la luminosité de l'écran soit désactivée après l'heure spécifiée d'inactivité du téléphone. Ce réglage optimise également la puissance de la batterie.
 - **Taille de la police** : Défini la taille du texte affiché sur l'écran.

SON

- Depuis l'écran d'**Accueil** sélectionnez **Menu** () > **Paramètres** () > **Appareil** > **Son** ().
- Sélectionnez **Profil** et les options suivantes sont affichées :

OPTION	DESCRIPTION
1. Standard	Réglez sur Standard et sélectionnez la touche Option > Modifier .
Son	<ul style="list-style-type: none"> • Vous pouvez définir le volume de médias, volume de sonnerie, volume d'alarme, sonnerie du téléphone, sonnerie de notification par défaut. • Vous pouvez activer le Vibreur lors de la sonnerie.
Autres sons	Vous pouvez régler les sons de verrouillage d'écran, les sons de charge, et les tonalités d'appui de touche .



OPTION	DESCRIPTION
Notification	<ul style="list-style-type: none"> • Si le voyant LED d'impulsion est activé, l'indication d'état de la batterie n'est pas affectée. • Si l'alerte de notification flash est activée, lorsque la batterie est supérieure à 20%, vous pouvez utiliser la lumière flash de l'appareil pour les événements manqués. • Si l'alarme d'appel flash est activée, vous pouvez utiliser la lumière flash pour les appels vocaux entrants.
2. Extérieur	Réglez sur Extérieur et sélectionnez la touche Option > Modifier .
Son	<ul style="list-style-type: none"> • Vous pouvez définir le volume de médias, volume de sonnerie, volume d'alarme, sonnerie du téléphone, sonnerie de notification par défaut. • Vous pouvez activer le Vibreur lors de la sonnerie.
Autres sons	Vous pouvez régler les sons de verrouillage d'écran, les sons de charge, et les tonalités d'appui de touche .
Notification	<ul style="list-style-type: none"> • Si le voyant LED d'impulsion est activé, l'indication d'état de la batterie n'est pas affectée. • Si l'alerte de notification flash est activée, lorsque la batterie est supérieure à 20%, vous pouvez utiliser la lumière flash de l'appareil pour les événements manqués. • Si l'alarme d'appel flash est activée, vous pouvez utiliser la lumière flash pour les appels vocaux entrants.
3. Silence	Réglez sur Silence et sélectionnez la touche Option > Modifier .

OPTION	DESCRIPTION
Son	Lorsque le mode Silence est activé, ce profil bloque tous les sons et vibrations, y compris les alarmes, la musique, les vidéos et les jeux. Vous serez en mesure de passer des appels téléphoniques.
Notification	<ul style="list-style-type: none"> • Si le voyant LED d'impulsion est activé, l'indication d'état de la batterie n'est pas affectée. • Si l'alerte de notification flash est activée, lorsque la batterie est supérieure à 20%, vous pouvez utiliser la lumière flash de l'appareil pour les événements manqués. • Si l'alarme d'appel flash est activée, vous pouvez utiliser la lumière flash de l'appareil pour les appels vocaux entrants.
4. Réunion	Réglez sur Réunion et sélectionnez la touche Option > Modifier .
Son	Vous pouvez régler le volume de média et le volume d'alarme.





En dehors des profils par défaut, l'utilisateur peut créer des profils personnalisés.

Pour créer un nouveau profil,

1. Depuis l'écran d'**Accueil** sélectionnez **Menu** () > **Paramètres** () > **Appareil** > **Son** ().
2. Sélectionnez **Profils** > **touche Option** > **Créer nouveau profil**.
3. Saisissez le **nom de profil souhaité**. Une longueur maximale de 24 caractères est autorisée pour le nom du profil et le nom doit être unique.
4. Après avoir modifié les paramètres sonores et de notification nécessaires, enregistrez le nouveau profil.

INTERRUPTEUR DE PROFIL RAPIDE

1. Depuis l'écran d'**Accueil** sélectionnez **Menu** () > **Paramètres** () > **Appareil** > **Son** > **Profil**.
2. Sélectionnez **Interrupteur de profil rapide**. Vous pouvez utiliser cette option pour changer rapidement de profil via le raccourci d'écran d'accueil et la touche parleur.

SON

- **Volume de médias** : Vous pouvez augmenter, diminuer et couper le volume des médias.
- **Volume d'alarme** : Vous pouvez augmenter, diminuer et couper le volume de l'alarme.
- **Volume de la sonnerie** : Vous pouvez régler le volume de sonnerie sur silencieux ou sonnerie.
- **Vibrer également pour les appels** : Activez cette option pour activer le vibreur pendant les appels.
- **Sonnerie du téléphone** : Vous pouvez sélectionner la sonnerie souhaitée dans la liste.
- **Sonnerie de notification par défaut** : Sélectionnez la sonnerie de notification par défaut dans la liste.
- **Mode Hac** : Activez cette option pour rendre votre appareil compatible avec l'aide auditive.
- **Silence pendant l'appel** : Activez cette option pour activer le silence pendant l'appel.

AUTRES SONS

- **Sons de verrouillage de l'écran** : Activez ou désactivez cette option.
- **Sons de charge** : Activez ou désactivez cette option.
- **Tonalités d'appui de touche** : Activez ou désactivez cette option.

NOTIFICATION



- **Lumière impulsions LED** : Si le voyant LED d'impulsion est activé, le voyant d'impulsion est utilisé pour afficher l'alerte de notification et l'indication de l'état de la batterie n'est pas affectée.
- **Alerte de notification flash** : Si l'alerte de notification flash est activée, lorsque la batterie est supérieure à 20%, vous pouvez utiliser la lumière flash de l'appareil pour les événements manqués.
- **Alerte d'appel flash** : Si l'alarme d'appel flash est activée, vous pouvez utiliser la lumière flash pour les appels vocaux entrants.

ANNULATION DU BRUIT VOCAL

Par défaut, FENS est activé et réduit l'annulation du bruit.

APPLICATIONS



Si une application ne fonctionne pas comme prévu, vous pouvez **Forcer l'arrêt**. Pour le faire :

1. Depuis l'écran d'**Accueil** sélectionnez **Menu** () > **Paramètres** () > **Appareil** > **Apps** ().
2. Sélectionnez l'application dont vous souhaitez forcer l'arrêt, et sélectionnez **Forcer l'arrêt**.
3. Sélectionnez **Options**. Les options suivantes s'affichent :
 - Avancé
 - Afficher le système
 - Réinitialiser les préférences de l'application

ÉCONOMIE D'ÉNERGIE USB

1. Depuis l'écran d'**Accueil** sélectionnez **Menu** () > **Paramètres** () > **Appareil** > **Économie d'énergie USB** ().
2. **Mise sous tension automatique** : Si cette option est activée, l'appareil est automatiquement **mis sous tension** lorsque l'USB est connecté.
3. **Mise hors tension automatique** :
 - **Mise hors tension automatique** : Si cette option est activée, l'appareil sera automatiquement **mis hors tension** à l'heure fixée.
 - **Éteindre l'appareil à** : Si vous activez la mise hors tension automatique, cette option sera active. Vous pouvez régler la plage d'heure de mise hors tension de l'appareil.
 - **Mise hors tension automatique** : Si cette option est activée, sur la déconnexion USB, l'appareil est mis hors tension après les heures définies.
 - **Sur la déconnexion USB, éteignez** : Vous pouvez régler les heures de mise hors tension de l'appareil une fois la connexion USB déconnectée.

STOCKAGE

1. Depuis l'écran d'**Accueil** sélectionnez **Menu** () > **Paramètres** () > **Appareil** > **Stockage** ().
2. Sur **Interne partagée stockage**, les options suivantes sont affichées avec la mémoire utilisée pour chaque application :
 - Affiche la mémoire utilisée
 - Applications
 - Images
 - Vidéos
 - Audio
 - Système
 - Autre
 - Données en cache
 - Explorer

BATTERIE

1. Depuis l'écran d'**Accueil** sélectionnez **Menu** () > **Paramètres** () > **Appareil** > **Batterie** ().
2. Pour activer l'option **Économiseur de batterie**, sélectionnez l'un des niveaux suivants lorsque cela doit être activé :
 - Jamais
 - à 5% de la batterie
 - à 15% de la batterie





L'économiseur de batterie s'éteint automatiquement lorsque votre appareil est en charge.

Vous pouvez également afficher les données d'utilisation de la batterie.

MÉMOIRE

1. Depuis l'écran d'**Accueil** sélectionnez **Menu** () > **Paramètres** () > **Appareil** > **Mémoire** ().
2. Allez dans **Mémoire** et sélectionnez l'heure dans la liste déroulante. Vous pouvez voir l'utilisation des applications en fonction du délai imparti.
3. Sélectionnez **Mémoire utilisée par les applications** pour vérifier la mémoire utilisée pour chaque application pour la période définie.



GESTE

1. Depuis l'écran d'**Accueil** sélectionnez **Menu** () > **Paramètres** () > **Appareil** > **Geste** ().
2. Activer **la lampe de poche**.
3. Pour basculer rapidement la torche, secouez l'appareil deux fois.

GESTION DES RÉGLAGES PERSONNELS

RACCOURCIS DE LA PAGE D'ACCUEIL

Vous pouvez définir les raccourcis sur l'écran d'accueil.

1. Depuis l'écran d'**Accueil**, sélectionnez **Menu** () > **Paramètres** () > **Personnel**.
2. Sélectionnez les **raccourcis de l'écran d'accueil** ().
3. Accédez à la touche **de navigation vers le haut** et sélectionnez l'application à définir pour la touche de navigation vers le haut.
4. Accédez à la touche **de navigation centrale** et sélectionnez l'application à définir pour la touche de navigation centrale.
5. Accédez à la touche **de navigation vers le bas** et sélectionnez l'application à définir pour la touche de navigation vers le bas.



INFORMATIONS D'URGENCE

Vous pouvez saisir les informations d'urgence à consulter en cas d'urgence.

1. Depuis l'écran d'**Accueil**, sélectionnez **Menu** () > **Paramètres** () > **Personnel**.
 2. Sélectionnez les **informations d'urgence** ().
 3. Accédez à **Mes informations** et entrez les détails suivants :
 - Prénom
 - Nom
 - Numéro de téléphone
 - Adresse email
 - Adresse
 - Groupe sanguin
 - Allergies
 - Médicaments
 - Donneur d'organes
 4. Si vous ne souhaitez pas entrer les détails ci-dessus, sélectionnez **Ignorer**.
 5. L'écran **Ajouter** s'affiche et vous pouvez sélectionner le contact à partir du répertoire en sélectionnant **Sélectionner contact**.
- OU
6. Sélectionnez **Ajouter nouveau contact**. Saisissez **Prénom**, **Nom**, et **Numéro de téléphone**. Sélectionnez **Ajouter**. Ce contact est ajouté dans la liste des contacts d'urgence.



EMPLACEMENT

Vous pouvez activer et configurer les paramètres de localisation.

1. Depuis l'écran d'**Accueil**, sélectionnez **Menu** () > **Paramètres** () > **Personnel**.
2. Sélectionnez **Emplacement** (). Activez et modifiez les paramètres de sécurité requis.
3. Définissez le **Mode Emplacement** sur l'une des options suivantes :
 - **Haute précision** : utilise les technologies AGPS, Wi-Fi, les réseaux mobiles et autres capteurs pour obtenir l'emplacement le plus précis possible pour votre appareil. Il utilise l'aide à la localisation pour estimer votre position plus rapidement et plus précisément.
 - **Économie de batterie** : permet à votre appareil d'estimer votre position à l'aide de sources de localisation à faible consommation de batterie, telles que le Wi-Fi et les réseaux mobiles. Il utilise l'aide à la localisation pour estimer votre position plus rapidement et plus précisément.
 - **Appareil uniquement** : permet à votre appareil d'estimer votre position à l'aide du GPS uniquement. Il utilise les informations satellitaires pour fournir des informations de localisation. Ce mode peut utiliser plus d'énergie de la batterie et prendre plus de temps pour déterminer votre emplacement.
4. Vous pouvez également afficher les applications qui ont demandé leur emplacement récemment sous **Requêtes de localisation récentes**.

SÉCURITÉ



Vous pouvez activer et protéger votre téléphone contre tout accès non autorisé en configurant les paramètres de sécurité.

1. Depuis l'écran d'**Accueil**, sélectionnez **Menu** () > **Paramètres** () > **Personnel**.
2. Sélectionnez **Sécurité** ().
3. Sélectionnez **Sécurité de l'appareil** > **Verrouillage de l'écran** et sélectionnez l'une des options suivantes pour configurer le téléphone :
 - Aucune
 - Appuyez et maintenez la touche *
 - **PIN** : Lorsqu'il est activé, entrez votre propre code. Lorsque le téléphone est verrouillé, déverrouillez-le en utilisant le code. Lorsque le téléphone est verrouillé, vous pouvez répondre à un appel entrant sans déverrouiller le téléphone.
4. **Chiffrement** : Par défaut, le téléphone est déjà crypté.
5. **Verrouillage de la carte SIM** : Sélectionnez **Configurer le verrouillage de la carte SIM** pour afficher les paramètres de la carte SIM.
 - **Verrouiller la carte SIM** : Vous pouvez définir un code PIN pour utiliser le téléphone.
 - **Changer le code PIN de la carte SIM** : Vous pouvez changer le code PIN de la carte SIM.

6. Activer l'option **Rendre le mot de passe visible** pour voir les caractères du mot de passe.
7. **Administration de l'appareil :**
 - **Administrateurs de l'appareil :** Vous pouvez afficher ou désactiver l'administrateur de l'appareil.
 - **Sources inconnues :** Lorsqu'il est activé, il permet d'installer les applications à partir de sources inconnues.
8. **Stockage des informations d'identification :**
 - **Type de stockage :** Affiche le type de stockage.
 - **Informations d'identification approuvées :** Vous pouvez afficher et vérifier le système et les certificats d'utilisateur.
 - **Installer à partir de la carte SD :** Vous pouvez afficher et installer de nouveaux certificats d'utilisateur à partir de la carte SD.
 - **Effacer les informations d'identification :** Vous pouvez supprimer tous les certificats.
9. **Avancé :**
 - **Agents de confiance :** Pour utiliser cette option, un verrou d'écran doit être défini.
 - **Applications avec accès à l'utilisation :** Sélectionnez l'application et sélectionnez la touche centrale pour activer / désactiver l'**accès à l'autorisation**.



TOUCHE PROGRAMMABLE

Vous pouvez assigner n'importe quelle application à la touche programmable.

1. Depuis l'écran d'**Accueil**, sélectionnez **Menu** () > **Paramètres** () > **Personnel**.
2. Sélectionnez la touche **Programmable** ().

LANGUE ET ENTRÉE



Vous pouvez choisir comme langue du téléphone une des langues de la liste de langues.

1. Depuis l'écran d'**Accueil**, sélectionnez **Menu** () > **Paramètres** () > **Personnel**.
2. Sélectionnez **Langue & saisie** ().
3. Allez à **Langues** et sélectionnez n'importe quelle langue de la liste comme votre langue préférée.
Les langues suivantes peuvent être sélectionnées :
 - Anglais
 - Français
 Tous les points de menus et les messages de réponse aux utilisateurs seront affichés dans la langue choisie.
4. Sélectionnez **clavier et méthodes de saisie** > **Saisie de texte FlexT9**.
 - **Langues de saisie :** Vous pouvez configurer la langue de saisie sur **Anglais** ou sur **Français**.
 - **Dictionnaire personnel :** La langue de saisie du clavier par défaut est le clavier Anglais (États-Unis)/ Français (Canada) - format T9. Cela ne peut pas être modifié. Vous pouvez également ajouter un mot personnalisé au dictionnaire personnel.

- **Préférences :**
 - **Capitalisation automatique :** La première lettre de la nouvelle phrase est automatiquement en majuscules.
 - **Ponctuation automatique :** Si cette option est activée, lorsque vous appuyez deux fois sur la touche espace à la fin d'un mot pour insérer une période.
 - **Touche de changement de langue :** Maintenez la touche * enfoncée pour changer la langue.
 - **Prédiction du mot suivant :** Prédit le mot suivant basé sur le mot précédent entré.
 - **Suggérer les noms des contacts :** Affiche le contact suggéré en le tapant.
5. Sélectionnez **Support** > **FlexT9 Help**. Affiche le Guide d'aide FlexT9. Sélectionnez **Support** > **A Propos**. Affiche les informations de la version FlexT9.
 6. Sélectionnez **Parole** > **sortie Texte-parole**. Vous pouvez définir et réinitialiser le **taux de parole** et la **tonalité de la parole**.

RÉINITIALISATION D'USINE



Vous pouvez effacer toutes les données du stockage interne de votre téléphone.

1. Depuis l'écran d'**Accueil**, sélectionnez **Menu** () > **Paramètres** () > **Personnel**.
2. Sélectionnez **Réinitialisation d'usine** ().
3. Vous pouvez effacer toutes les données du stockage interne de votre téléphone, qui comprend :
 - Données et paramètres du système et des applications
 - Applications téléchargées
 - Musique
 - Photos
 - Autres données utilisateur

GESTION DES RÉGLAGES SYSTÈME



DATE & HEURE

Vous pouvez régler et afficher la date et l'heure sur votre téléphone. Vous pouvez également sélectionner leur format d'affichage.

1. Depuis l'écran d'**Accueil**, sélectionnez **Menu** () > **Paramètres** () > **Système**.
2. Sélectionnez **Date & heure** ().
3. Sélectionnez les options suivantes pour configurer votre téléphone :
 - Pour synchroniser la date et l'heure avec l'heure fournie par le réseau, activez **Date et heure automatiques**.
 - Pour synchroniser le fuseau horaire avec l'heure fournie par le réseau, activez **Fuseau horaire automatique**.
 - Pour régler la date manuellement, sélectionnez **Régler la date**. Faites défiler et sélectionnez le jour, le mois et l'année. Sélectionnez **OK**.
 - Pour régler l'heure manuellement, sélectionnez **Régler l'heure**. Faites défiler et sélectionnez l'heure et les minutes. Sélectionnez **OK**.
 - Pour régler le fuseau horaire, sélectionnez **Régler le fuseau horaire**. Faites défiler et sélectionnez votre fuseau horaire.
 - Pour régler l'horloge au format 24 heures activez **Utilisez le format 24-heures**. Par défaut, le téléphone est réglé sur le **format 12 heures**.



ACCESSIBILITÉ

Vous pouvez rendre les sites Web et les applications plus accessibles aux personnes handicapées lorsqu'elles utilisent des téléphones mobiles et d'autres appareils.

1. Depuis l'écran d'**Accueil**, sélectionnez **Menu** () > **Paramètres** () > **Système**.
2. Sélectionnez **Accessibilité** ().
3. Sélectionnez **Services**.
 - **SCOUT par AetherPal** : Activez la fonction de confidentialité du service de gestion à distance en déplaçant le bouton **AVTIF**.
 - **Talkback** : Lorsque Talkback est activé, il aide les utilisateurs malvoyants à interagir avec leurs appareils. Il utilise le mot parlé, la vibration et d'autres commentaires audibles pour vous faire savoir ce qui est sur votre écran.
4. Sélectionnez **Système**.
 - **Légendes** : Lorsque les légendes sont **ACTIVÉS**, vous pouvez définir les options suivantes sous **Options standard**:
 - Langue
 - Taille du texte
 - Style de légende

- **Taille de la police** : Vous pouvez définir la taille de la police de plus petite à plus grande et voir l'aperçu.
- **Audio Mono** : Activez **Audio Mono** pour combiner les canaux lors de la lecture audio.
- **Vibrer pour appui de touche** : Si cette option est activée, à chaque appui de touche, l'appareil vibrera.
- **Équilibre sonore** : Vous pouvez ajuster la balance de volume gauche et droite.
- **Sortie de synthèse vocale** :
 - **Moteur préféré** : Le moteur préféré est défini.
 - **Général** : Vous pouvez ajuster le **Débit de parole** et le **Ton**. Réinitialiser le débit de la parole et le ton de la parole. Vous pouvez démontrer une synthèse vocale. L'anglais est défini comme statut de langue par défaut.

A PROPOS DU TÉLÉPHONE

1. Depuis l'écran d'**Accueil**, sélectionnez **Menu** () > **Paramètres** () > **Système**.
2. Sélectionnez **A propos du téléphone** ().
3. Aller à **Mise à jour** logicielle et **vérifiez les mises à jour**. Si des mises à jour sont disponibles, le périphérique commencera les mises à jour.
4. Les informations suivantes sont affichées :
 - Mises à jour système
 - Statut
 - Information légale
 - Modèle
 - Version du firmware
 - Niveau de correctif de sécurité Firmware
 - Version en bande de base
 - Version du noyau
 - Numéro de construction

GESTION DES CONTACTS

Vous pouvez utiliser le répertoire pour maintenir les numéros de téléphone de vos contacts. Cette fonctionnalité vous permet d'ajouter et composer des numéros de téléphone, et d'envoyer des SMS et des MMS.

Pour accéder aux contacts, depuis l'écran **Accueil**, sélectionnez **Contacts** (👤). Les contacts enregistrés dans le répertoire s'affichent.

Après avoir inséré la carte SIM, lorsque vous **allumez** l'appareil pour la première fois et qu'aucun contact n'est ajouté dans l'appareil ou la carte SIM, vous avez 2 options :

- **Ajouter un contact** : L'écran Ajouter un nouveau contact s'affiche. Saisissez les détails du contact et sélectionnez la touche **Option** > **Enregistrer** pour enregistrer le contact.
- **Importer des contacts** : Sélectionnez **Importer Contact** pour importer à partir du fichier .vcf ou de la carte SIM.

AJOUT D'UN NOUVEAU CONTACT

1. Depuis l'écran d'**Accueil** sélectionnez **Menu** (☰) > **Contacts** (👤).
2. Pour ajouter un nouveau contact, sélectionnez **Menu** > **Contacts** > **Option** > **Ajouter contact**. Saisissez les détails du contact et sélectionnez la touche **Option** > **Enregistrer** pour enregistrer le contact.
3. Vous pouvez également entrer un numéro à l'aide du clavier numérique et sélectionner **Ajouter au contact** (☺), puis **Créer nouveau contact** (👤) pour ajouter un nouveau contact. Sélectionnez la touche **Option** > **Enregistrer** pour enregistrer le contact.

AFFICHAGE DES DÉTAILS DU CONTACT

1. Depuis l'écran d'**Accueil** sélectionnez **Menu** (☰) > **Contacts** (👤).
2. Faites défiler jusqu'au contact souhaité et appuyez sur le contact, pour voir les détails du contact.

ENVOI D'UN MESSAGE DEPUIS LA LISTE DES CONTACTS

Vous pouvez envoyer des messages SMS/MMS à vos contacts.

1. Depuis l'écran d'**Accueil**, sélectionnez **Menu** (☰) > **Contacts** (👤).
2. Faites défiler jusqu'au contact souhaité et ouvrez-le.
3. Sélectionnez la touche **Option** > **Envoyer un message**.
4. Entrez le message et sélectionnez la touche **Option** > **Joindre des photos/vidéos** pour joindre les photos et vidéos.
5. Sélectionnez la touche **Option** > **Envoyer**.



Si vous joignez un fichier média ou un contact à un SMS cela le transforme automatiquement en message MMS,

COMPOSITION D'UN NUMÉRO DEPUIS LA LISTE DES CONTACTS

1. Depuis l'écran d'**Accueil**, sélectionnez **Menu** (☰) > **Contacts** (👤).
2. Faites défiler jusqu'au contact souhaité et appuyez sur le contact, pour voir les coordonnées du contact.
3. Sélectionnez le numéro et appuyez sur la touche **centrale** pour passer un appel. **OU**
4. Sélectionnez le contact désiré dans la liste et appuyez sur le bouton vert sur le téléphone pour lancer l'appel.

MODIFICATION DES COORDONNÉES DU CONTACT

1. Depuis l'écran d'**Accueil**, sélectionnez **Contacts** (👤).
2. Faites défiler jusqu'au contact souhaité et appuyez sur le contact, pour voir les coordonnées du contact.
3. Sélectionnez **Option** > **Modifier**.
4. Modifiez les informations souhaitées. Sélectionnez la touche **Option** > **Enregistrer** pour enregistrer les coordonnées.

MENU OPTIONS

Sur l'écran **Contacts**, sélectionnez **Options** pour voir les options du menu. Voici les options du menu :

MOI :

1. Sélectionnez **Moi** et un écran s'affiche pour ajouter le nom du propriétaire du périphérique, le numéro de téléphone et une adresse e-mail. Sélectionnez la touche **Option** > **Enregistrer** pour enregistrer les coordonnées du contact.



Si les coordonnées de **MOI** ne sont pas sauvegardées, les options du **Menu** ne sont pas affichées.



- Sélectionnez la touche **Option** pour obtenir les options suivantes :
 - **Envoyer le message** : Vous pouvez sélectionner e-mail ou le numéro de téléphone pour envoyer un message.
 - **Modifier** : Vous pouvez modifier les coordonnées.
 - **Partager** : Vous pouvez partager vos coordonnées par **Messagerie** et **Bluetooth**. Le contact est partagé en tant que fichier .vcf.
 - **Copiez à la carte SIM** : Vous pouvez copier le contact de l'appareil vers la carte SIM.
 - **Envoyez contact** : Le contact est envoyé en tant que message texte au contact sélectionné.

AJOUTER UN CONTACT

Vous pouvez ajouter un nouveau contact en saisissant toutes les informations. Sélectionnez la touche **Option** > **Enregistrer** pour enregistrer le contact.

IMPORTER/EXPORTER



IMPORTER DEPUIS UN FICHIER .VCF

1. Depuis l'écran d'**Accueil**, sélectionnez **Menu** () > **Contacts** ().
2. Sélectionnez **Option** > **Importer / Exporter**.
3. Sélectionnez **Importer d'un fichier .vcf**.
4. Appuyez sur la touche **Centrale** pour sélectionner le fichier .vcf à importer.
5. Sélectionnez **OK**.
Le contact est importé dans la liste.





Si l'appareil n'a qu'un seul fichier .vcf, il est importé sans aucune fenêtre de sélection.

IMPORTER DE LA CARTE SIM



1. Depuis l'écran d'**Accueil**, sélectionnez **Menu** () > **Contacts** ().
2. Sélectionnez **Option** > **Importer / Exporter**.
3. Sélectionnez **Importer de la carte SIM**.
La liste des contacts enregistrés dans votre carte SIM s'affiche.
4. Tapez sur le contact qui doit être déplacé vers le téléphone.
5. Sélectionnez la touche **Option** > **Terminé**.
6. Un message de confirmation est affiché. Sélectionnez **OK** pour confirmer.

Le contact est importé dans le carnet d'adresses du téléphone.

EXPORTER À LA CARTE SIM

1. Depuis l'écran d'**Accueil**, sélectionnez **Menu** () > **Contacts** ().
2. Sélectionnez **Option** > **Importer / Exporter**.
3. Sélectionnez **Exporter à la carte SIM**.
4. Sélectionnez le contact à exporter du téléphone vers la carte SIM.
5. Sélectionnez la touche **Option** > **Terminé**.
Le contact est exporté vers la carte SIM.

EXPORTER VERS UN FICHIER .VCF

1. Depuis l'écran d'**Accueil**, sélectionnez **Menu** () > **Contacts** ().
2. Sélectionnez **Option** > **Importer / Exporter**.
3. Sélectionnez **Exporter à un fichier .vcf**.
4. Appuyez sur la touche **Centrale** pour sélectionner le contact à exporter.
5. Sélectionnez la touche **Option** > **Terminé**.
Un message s'affiche pour l'emplacement où le fichier .vcf doit être enregistré.
6. Sélectionnez **OK** pour confirmer.
Le fichier .vcf est exporté vers la mémoire interne de l'appareil.

PARTAGER TOUS LES CONTACTS

Vous pouvez envoyer des informations de contact de deux manières :

1. Depuis l'écran d'**Accueil**, sélectionnez **Menu** () > **Contacts** ().
2. Sélectionnez **Option** > **Importer / Exporter**.
3. Sélectionnez **Partager tous les contacts**. Vous pouvez utiliser l'une des options suivantes pour partager le contact désiré :
 - **Message** : Envoyer les détails du contact comme message multimédia vers un téléphone mobile.
 - **Bluetooth** : Envoyez les détails de contact à un appareil Bluetooth jumelé avec votre téléphone. Choisissez un dispositif Bluetooth pour partager le contact.

NUMÉROS BLOQUÉS



Vous ne pouvez recevoir aucun appel ou message texte des numéros bloqués.

SÉLECTIONNEZ

Vous pouvez sélectionner les contacts désirés en cochant les cases en regard du contact.



RÉGLAGES

Vous pouvez définir la liste de tri pour afficher les contacts et aussi le prénom ou le nom du contact à afficher en premier.



1. Depuis l'écran d'**Accueil**, sélectionnez **Menu** () > **Contacts** ().
2. Sélectionnez **Options** > **Réglages**. Configurez l'une des options suivantes :
 - **Trier par** : Trier les noms de contact par leur prénom ou leur nom.
 - **Format de nom** : Définir affichage par prénom ou par nom de famille.

GESTION DES PARAMÈTRES DES CONTACTS

Vous pouvez modifier la sonnerie et les paramètres de réception d'appels pour des contacts individuels.

1. Depuis l'écran d'**Accueil**, sélectionnez **Menu** () > **Contacts** ().
2. Faites défiler jusqu'au contact souhaité et appuyez sur le contact, pour voir les détails du contact.
3. Sélectionnez la touche **Options** et choisissez l'une des options suivantes :
 - **Configurer la sonnerie** pour configurer une sonnerie spécifique pour ce contact.
 - Activez l'option **Tous les appels de la messagerie vocale** pour transférer tous les appels entrants de ces contacts vers votre boîte vocale.

SUPPRESSION D'UN CONTACT

1. Depuis l'écran d'**Accueil**, sélectionnez **Menu** () > **Contacts** ().
2. Faites défiler jusqu'au contact souhaité et appuyez sur le contact, pour voir les détails du contact.
3. Sélectionnez la touche **Options** > **Supprimer** ou appuyez sur **Effacer** (). Le contact sera supprimé après la confirmation.

GESTION DES PARAMÈTRES D'APPEL

FAIRE UN APPEL



- Appuyez sur la touche **Verte** () ou sélectionnez **Menu > Téléphone** pour visualiser l'**historique des appels**.

Sur l'écran du téléphone, le dernier numéro composé, les appels manqués et les appels reçus sont affichés.



OU

- Depuis l'écran **d'accueil**, vous pouvez saisir le numéro et lancer un appel.



COMPOSITION D'UN NUMÉRO DEPUIS LA LISTE DES CONTACTS

- Depuis l'écran d'**Accueil**, sélectionnez **Menu** () > **Contacts** ().
- Défilez jusqu'au contact et sélectionnez-le. Les données du contact sont affichées.
- Sélectionnez le numéro voulu et appelez le contact.

AJOUTER UN CONTACT DEPUIS L'ÉCRAN D'ACCUEIL

- Depuis l'écran d'**Accueil**, saisissez le numéro désiré.
- Sélectionnez **Ajouter aux contacts** ().
- Sélectionnez **Créer un nouveau contact** ().
- Sur l'écran **Ajouter nouveau contact**, ajoutez le nom et d'autres détails pour le contact.
- Sélectionnez la touche **Option > Enregistrer**. Le contact est enregistré.

AFFICHER L'HISTORIQUE DES DONNÉES

- Appuyez sur la touche **Verte** () ou depuis l'écran d'**Accueil**, sélectionnez **Menu > Téléphone** ().
- L'écran **Appels récents** s'affiche avec les numéros récemment appelés, les appels reçus et manqués.

SUPPRIMER L'HISTORIQUE DES APPELS

- Appuyez sur la touche **Verte** () ou depuis l'écran d'**Accueil**, sélectionnez **Menu > Téléphone** ().
- Sur l'écran **Appels récents**, sélectionnez la touche **Option > Supprimer le journal des appels sélectionné**.

OU



Appuyez sur la touche **Effacer** () du clavier pour supprimer le journal des appels sélectionné.

- Un message de confirmation s'affiche pour supprimer le journal des appels sélectionné. Sélectionnez **Supprimer** pour supprimer le journal des appels. Le journal des appels sélectionné est supprimé.

RÉGLAGES DE LA NUMÉROTATION RAPIDE

Avec cette option, l'utilisateur peut affecter un contact à chaque touche présente sur le clavier (2 à 9).

Pour définir la numérotation rapide,

- Appuyez sur la touche **Verte** () ou depuis l'écran d'**Accueil**, sélectionnez **Menu > Téléphone** ().
- Sur l'écran **Appels récents**, sélectionnez la touche **Option > Paramètres de numérotation rapide**.
- Assignez un contact à un numéro sur le clavier de 2 à 9. L'emplacement #1 est réservé à la messagerie vocale et ne peut pas être modifié.
- Pressez longuement sur une touche numérique particulière pour lancer un appel au contact attribué.

PARAMETRES D'APPEL

Pour afficher et modifier les paramètres d'appel,

- Appuyez sur la touche **Verte** () ou depuis l'écran d'**Accueil**, sélectionnez **Menu > Téléphone** ().
- Sur l'écran **Appels récents**, sélectionnez la touche **Option > Paramètres d'appel**. Les différents paramètres sont :

RÉPONSES RAPIDES

Quand vous ne pouvez pas répondre à un appel entrant vous pouvez envoyer un message rapide à la personne qui appelle. Pour afficher et modifier les réponses rapides, sélectionnez **Paramètres d'appel > réponses rapides**. Sélectionnez le message de réponse spécifique à modifier. Modifiez le message et sélectionnez **OK**.

APPELS

I. Compte d'appels :

RÉGLAGES SIP

• Comptes SIP :

Pour ajouter un compte SIP et configurer vos préférences entrantes et sortantes :

- Sur l'écran **Paramètres d'appel**, sélectionnez **Comptes d'appel > Comptes SIP**.
- Activez **Recevoir des appels entrants** pour répondre aux appels Internet entrants. Cela pourrait réduire la durée de vie de la batterie de votre téléphone.
- Sélectionnez la touche **Option > Ajouter un compte** pour configurer un nouveau compte SIP.

4. Saisissez les détails suivants et sélectionnez la touche

Option > Enregistrer pour enregistrer le contact :

- **Nom d'utilisateur** : Nom d'utilisateur pour vous connecter au compte SIP.
- **Mot de passe** : Mot de passe pour vous connecter au compte SIP.
- **Serveur** : Détails du serveur SIP.
- **Réglages optionnels** : Sélectionnez pour voir/modifier ou cacher des informations facultatives comme le mot de passe d'authentification, le nom d'affichage, l'adresse de proxy sortante, le numéro de port, le type de transport et les options d'envoi de paquets de supervision.

• UTILISER L'APPEL SIP

- Sélectionnez **Comptes d'appels > Utilisez Appel SIP**.

Une boîte de dialogue est ouverte avec les options suivantes :

- **Pour tous les appels** : Si cette option est sélectionnée et que le téléphone est connecté au réseau Wi-Fi ou à Internet mobile, chaque appel composé devient un appel Internet.
- **Uniquement pour les appels SIP** : Si cette option est sélectionnée, seul l'appel SIP peut être composé.

• RECEVOIR DES APPELS ENTRANTS

Activez **Recevoir des appels entrants** pour répondre aux appels Internet entrants.

Cela pourrait réduire la durée de vie de la batterie de votre téléphone.

II. MESSAGERIE VOCALE :

- **Service** : Affiche le nom du service. S'affiche sous le nom **Mon fournisseur**.
- **Configuration** : Vous pouvez définir un numéro pour la messagerie vocale.
- **Son** : Définissez le son de la liste.
- **Vibrer** : Cochez la case pour le définir sur vibrer.

III. Numéros fixes :

- **Activer FDN** : Les numéros de numérotation fixes sont activés.
- **Changer PIN2** : Changer le PIN pour l'accès FDN.
- **Liste FDN** : Gérez la liste de numéros de téléphone.

IV. Transfert d'appel :

Vous pouvez transférer vos appels entrants vers un numéro dans les Contacts ou un nouveau numéro, à condition que votre opérateur de réseau prenne en charge ce service.

Sélectionnez l'une des options suivantes de renvoi d'appels :

RÉGLAGES	DESCRIPTION
Toujours renvoyer	Transférer tous les appels entrants vers un numéro de téléphone prédéfini.

RÉGLAGES	DESCRIPTION
Si vous êtes occupé	Transférer les appels lorsque votre téléphone est occupé.
En l'absence de réponse	Transférer quand vous ne répondez pas aux appels entrants.
Si vous n'êtes pas joignable	Transférer les appels quand votre téléphone est éteint ou se trouve en-dehors de l'aire de couverture.

V. Réglages additionnels :

- **Identification de l'appelant** : Vous pouvez choisir le **Réseau par défaut**, **Masquer le numéro** ou **Afficher le numéro**.
- **Appel en attente** : Lorsque la mise en attente est activée et que le téléphone est en mode conversation, le numéro entrant s'affiche lorsque vous recevez un appel. Pour activer l'appel en attente, dans l'écran Paramètres d'appels, appuyez sur **Paramètres supplémentaires**. Activez **Appel en attente**.

VI. Interdiction d'appels :

- **Blocage des appels sortants** : Vous pouvez sélectionner l'une des options d'interdiction d'appel : **Appels sortants**, **Appels internationaux**, et **Appels itinérants internationaux**.
- **Blocage des appels entrants** : Vous pouvez sélectionner **Tous les appels** ou **Appels itinérants**.
- **Annulez tous les interdictions d'appel** : Vous pouvez annuler l'option d'interdiction d'appel pour tous les appels.
- **Changer le mot de passe** : Vous pouvez changer le mot de passe.

INTERDICTION D'APPEL

Vous ne recevrez aucun appel ou message des numéros bloqués.

ACCESSIBILITÉ

Si vous activez le mode TTY, les personnes ayant une déficience auditive peuvent envoyer et recevoir des appels téléphoniques sous forme de texte sur le téléphone.

1. Dans l'écran **Paramètres d'appel**, tapez **Accessibilité > Mode TTY** pour afficher et modifier les paramètres du mode TTY.
2. Choisissez une des options suivantes :
 - **TTY Éteint** : désactive le mode TTY.
 - **TTY Total** : active le mode TTY pour les appels entrants et sortants. Configurez ceci pour l'assistance audio et de voix.
 - **TTY HCO** : active le mode TTY uniquement pour les appels entrants. Configurez uniquement pour l'assistance audio.
 - **TTY VCO** : active le mode TTY uniquement pour les appels sortants. Configurez uniquement pour l'assistance audio.

ENVOYER DES MESSAGES

Les SMS et MMS sont des moyens de communication pratiques et peu coûteux. Vous pouvez envoyer un message texte à d'autres personnes via le service SMS. MMS vous permet d'envoyer des messages en incluant des contenus multimédia tels que les images, fichiers audio, fichiers vidéo, et ainsi de suite.

Vous pouvez utiliser la Message dans votre téléphone pour envoyer un message SMS et MMS vers d'autres téléphones mobiles ou tout autre appareil pouvant recevoir les SMS et MMS.



La fonctionnalité MMS n'est disponible que si vous vous y abonnez chez votre fournisseur mobile.

Pour accéder à la fonction Message, depuis l'écran **Accueil**, sélectionnez **Message** (🗨️).

ENVOI DES MESSAGES SMS/MMS

Vous pouvez envoyer des messages SMS et MMS aux contacts de votre répertoire et de nouveaux numéros qui ne sont pas enregistrés dans le répertoire.

1. Pour créer un SMS depuis l'écran **Accueil**, sélectionnez **Message** (🗨️).
2. Sélectionnez la touche **Option > Nouveau message**.
3. Entrez le nom du contact ou le numéro de téléphone dans le champs **À**.

Si vous saisissez une lettre de l'alphabet, tous les noms de contacts commençant par cette lettre et contenant cette lettre sont affichés sous forme de liste. Défilez vers le bas pour sélectionner le contact.

4. Entrez le message.

Lorsque vous ajoutez une pièce jointe, le message est automatiquement converti en message multimédia. Les frais MMS s'appliquent, selon l'opérateur.

5. Vous pouvez joindre n'importe quel fichier multimédia d'une taille <=600 KB. Pour ajouter une pièce jointe, sélectionnez la touche **Options > Joindre des photos/vidéos**. Naviguez à un dossier en particulier et sélectionnez le fichier multimédia à joindre.

6. Sélectionnez **Nouveau message > Option** et les options suivantes s'affichent :

TYPE DE PIÈCE JOINTE	DESCRIPTION
Ajouter objet	Ajouter un sujet désiré dans la ligne Objet .
Joindre des photos/vidéos	Joindre des photos et des vidéos à partir de la mémoire du téléphone.
Joindre d'autres éléments	Attacher un fichier audio de la mémoire du téléphone.
Insérer depuis le modèle	Enregistrer un nouveau fichier audio à l'aide du magnétophone puis joignez-le au message.
Insérer contact	Joindre un contact disponible dans le téléphone.
Effacer	Supprimer le message.

7. Sélectionnez la touche **Option > Joindre d'autres éléments**. Sélectionnez le type de pièce jointe des options suivantes :

TYPE DE PIÈCE JOINTE	DESCRIPTION
Capture d'image	Prenez une nouvelle photo en utilisant la caméra mobile puis joignez-la au message.
Capture vidéo	Prenez une nouvelle vidéo en utilisant le caméscope puis joignez-la au message.
Audio	Attacher un fichier audio de la mémoire du téléphone.
Enregistrement audio	Enregistrer un nouveau fichier audio à l'aide du magnétophone puis joignez-le au message.
vCard	Joindre un contact disponible dans le téléphone.
vCalendar	Joindre un événement du calendrier
Diaporama	Créer un nouveau diaporama ou modifier les diapositives existantes puis joignez-la au message.

RECHERCHER

Pour rechercher un message particulier, dans une nouvelle fenêtre de message, sélectionnez **Options > Recherche**. Saisissez le mot clé pour rechercher un message particulier.

GESTION DES RÉGLAGES DES MESSAGES

Vous pouvez personnaliser la façon dont vous souhaitez afficher et filtrer les messages.

Pour afficher et modifier vos paramètres de message,

1. Pour modifier du message depuis l'écran **Accueil**, sélectionnez **Message** (🗨️).
2. Sélectionnez **Option > Réglages**.
3. Afficher et modifier les paramètres suivants :

RÉGLAGES	DESCRIPTION
NOTIFICATION	
Vibrer	Activer les vibrations de notification pour les messages entrants.
AFFICHAGE	
Message de notification de groupe	Activez ce message de notification pour combiner automatiquement les notifications en un seul groupe.
STOCKAGE	
Supprimer les anciens messages	Supprimer les anciens messages automatiquement lorsque la limite de stockage est atteinte.
Limite de message texte	Définir le nombre maximum de messages SMS à stocker.
Limite de message Multimédia	Définir le nombre maximum de messages MMS à stocker.
État de la mémoire	Affiche la mémoire utilisée pour les SMS, MMS et la mémoire totale utilisée.
PARAMÈTRES AVANCÉS	
Paramètres de messages texte (SMS)	
Accusé de réception	Demander un Accusé de réception pour chaque message envoyé.
Modèle de message	Modifier le modèle de message rapide.
Gérer les contacts de la carte SIM	Gère les messages dans la carte SIM située sous Messages texte .
Période de validité SMS	Définissez la période de validité.
Activer le service WAP PUSH	Permet de recevoir des messages de service.
Paramètres de messages multimédia (MMS)	

Messagerie de groupe	Activez et utilisez MMS pour envoyer un seul message lorsqu'il y a plusieurs destinataires.
Accusé de réception	Activez la demande d'un Accusé de réception pour chaque message envoyé.
Confirmation de lecture	Activez la demande d'une Confirmation de lecture pour chaque message envoyé.
Récupération automatique	Activez cette option pour extraire automatiquement les messages.
Auto-récupération en itinérance	Permet de récupérer automatiquement les messages en itinérance.
Période de validité MMS	Définissez la période de validité : Maximum un ou deux jours
Mode création	Vous pouvez définir le mode de création du message MMS. Sélectionnez l'un des modes : Limité, Avertissement et Gratuit .
Enregistrer en tant que pièce jointe	Vous pouvez enregistrer la pièce jointe dans l'une des destinations suivantes : Local et SD
AUTRES RÉGLAGES	
Alertes d'urgence	Vous recevrez des alertes actives et des alertes d'urgence de votre fournisseur de services.

SUPPRESSION DE MESSAGES

Pour supprimer tous les messages,

1. Depuis l'écran d'**Accueil**, sélectionnez **Message** (🗨️).
2. Sélectionnez le message et appuyez sur la touche **Option > Supprimer le fil sélectionné** ou sélectionnez un fil de message et appuyez sur la touche **Effacer** (🗑️).
3. Un message de confirmation est affiché. Sélectionnez **Supprimer** pour supprimer le message sélectionné.
4. Pour supprimer une conversation individuelle, sélectionnez la conversation à supprimer, appuyez sur l'option **Supprimer** et confirmez la sélection.

SERVICES BELL PUSH-TO-TALK

Votre appareil Sonim XP5s est fourni avec une application Presser pour transmettre préchargée.

Sélectionnez le bouton PTT sur le côté du téléphone XP7 ou sélectionnez l'icône PTT sur le panneau de l'écran Accueil.

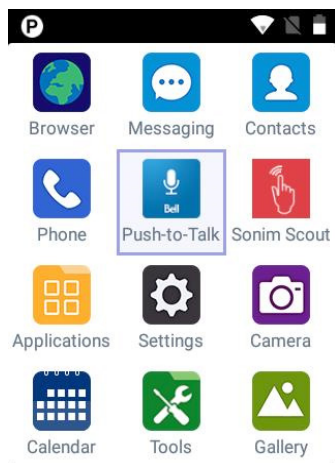

Pour plus d'informations sur les services PTT de BELL, consultez le lien :

https://support.bell.ca/web/guides/Mobility/Other/8.3_Android_PTT_Application_User_Guide.pdf

SONIM SCOUT

Sonim SCOUT est une solution qui permet à l'utilisateur de s'inscrire auprès de Sonim et d'utiliser un certain nombre de fonctionnalités clés de l'entreprise.

Un compte Cloud Sonim est requis pour utiliser pleinement les capacités SCOUT. Visitez <http://www.sonimcloud.com> pour plus d'informations.

Pour accéder à Sonim Scout,

- Depuis l'écran **Accueil** sélectionnez **Menu** () > **Sonim Scout** ().

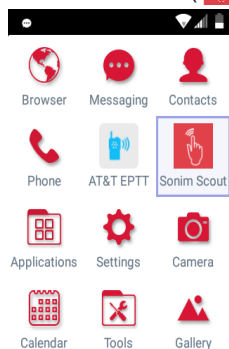

RÉGLAGE

L'onglet Réglage comprend les fonctionnalités suivantes :

- Assistant d'installation de Sonim
- Protection
- Logiciel de mise à jour applicatif

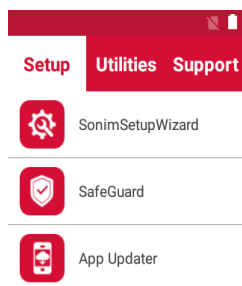

UTILITAIRES

L'onglet utilitaires comprend les fonctionnalités suivantes :

- Transfert de contact
- Connexion BLE de Sonim

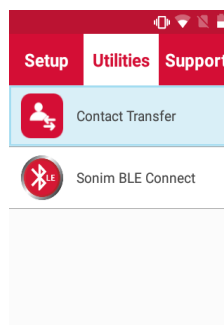

SUPPORT

L'onglet Support comprend les fonctionnalités suivantes :

- Conversation
- Télécommande
- SonimCare
- Enregistrement de garantie
- Informations sur le périphérique
- Conditions d'utilisation
- Contactez le support de Sonim
 - Appel
 - Email

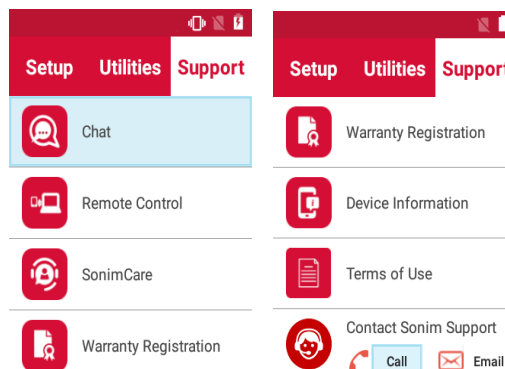

APPLICATIONS

MUSIQUE

Vous pouvez lire des fichiers de musique et des mémos vocaux stockés dans votre téléphone à l'aide de l'application de musique.

Depuis l'écran d'**Accueil**, sélectionnez **Menu** (☰) > **Applications** (📁) > **Musique** (🎵).

- Sélectionnez **Artistes** pour voir tous les fichiers musique triés par artiste.
- Sélectionnez **Albums** pour voir tous les fichiers musique triés par album.
- Sélectionnez **Chansons** pour voir la liste complète de chansons stockées sur votre téléphone.
- Sélectionnez **Liste de lecture** pour accéder à la liste de lecture par défaut du dossier Musique.
 - Sélectionnez **Récemment ajouté** pour voir les fichiers qui ont récemment été ajoutés au dossier musique.
 - Sélectionnez **Mes enregistrements** pour accéder à tous vos fichiers mémos.

RADIO FM

Vous pouvez écouter la radio via la radio FM. Un casque filaire doit être connecté pour activer la radio FM.

1. Pour écouter la radio, sélectionnez **Menu** (☰) > **Applications** (📁) > **Radio FM** (📻).
2. Un message **Brancher le casque** s'affiche. Connectez un casque filaire au connecteur latéral pour activer la radio FM. L'icône **radio FM** s'affiche sur la barre de **Notification**.
 - **Connecteur latéral** : Comme le périphérique Sonim XP5s ne prend pas en charge la prise jack, le connecteur latéral est utilisé pour brancher la prise au casque et écouter la radio FM.

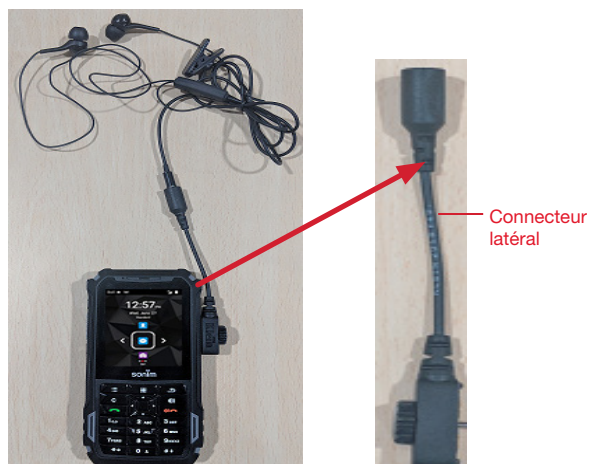

3. Sélectionnez **Options** > **Radio On** pour allumer la radio.
4. Sélectionnez **Options** et les options suivantes sont affichées :
 - **Balayage automatique** :
 - En sélectionnant **Numérisation automatique** pour la première fois, l'appareil commence à numériser toutes les stations disponibles et un message pop-up s'affiche ; **Numérisation pour toutes les stations**.
 - Une fois la numérisation terminée, un message de confirmation s'affiche sur l'écran **Tous les canaux**; **Numérisation terminée : Nombre de canaux numérisés**.
 - Si un canal est présent dans les **préréglages**, sélectionnez **Numérisation automatique** et un message pop-up s'affiche; Effacer les préréglages ? Sélectionnez **Oui** pour numériser tous les canaux disponibles.
 - **Tous les canaux** : Tous les canaux numérisés sont répertoriés.
 - **Préréglages** : Connectez-vous à une station particulière et sélectionnez **Options** > **Ajouter aux préréglages**. Le canal sélectionné est ajouté aux préréglages. Sélectionnez **Préréglages** > **Options** et les options suivantes sont affichées :
 - **Renommer** : Vous pouvez renommer le canal/la station.
 - **Supprimer des préréglages** : Le canal sélectionné est retiré des préréglages.
 - **Haut-parleur/casque câblé** : Vous pouvez mettre la radio en Haut-parleur. Lorsque vous réglez la radio en mode haut-parleur, elle affiche le **Casque câblé** en option.
 - **Sommeil** : Vous pouvez éteindre la radio après un délai sélectionné :
 - 15 minutes
 - 30 minutes
 - 45 minutes
 - 1 Heure
 - **Démarrer l'enregistrement** : Vous pouvez enregistrer l'audio qui est diffusé sur la radio pour l'écouter plus tard.
 - **Réglages** : Les options suivantes sont affichées sous **Paramètres** :
 - **Bande régionale** : La bande régionale avec plage de fréquence est affichée.
 - **Mode de sortie audio** : Sélectionnez l'une des options suivantes en tant que mode de sortie : **Stéréo** ou **Mono**.
 - **Fréquence alternative** : Cochez cette option pour activer / désactiver la sélection automatique de la fréquence alternative.
 - **Revenir aux paramètres d'usine par défaut** : Cette option supprime tous les paramètres, y compris les préréglages. Sélectionnez **OK** pour confirmer.
 - **Radio éteinte** : Sélectionnez cette option pour éteindre la radio.

EXPLORATEUR DE FICHIERS

Vous pouvez afficher / modifier / supprimer / partager les fichiers stockés dans le téléphone via l' **explorateur de fichiers** ().

Pour afficher les fichiers, sélectionnez **Menu** () > **Applications** () > **Explorateur de fichiers** () .

Sélectionnez n'importe quel dossier et appuyez sur la touche **Option** pour afficher les options suivantes :

- **Récents** : Affiche les fichiers récents capturés ou stockés.
 - **Partager** : Partagez le fichier ou le dossier via Message/Bluetooth.
 - **Supprimer** : Supprimez le dossier existant.
 - **Copier vers** : Visualisez le contenu du dossier.
 - **Déplacer vers** : Déplacez le contenu du dossier.
 - **Propriétés** : Visualisez les propriétés du dossier.
 - **Sélectionnez** : Sélectionnez un dossier particulier.
 - **Téléchargés** : Affiche les fichiers téléchargés.
 - **Quitter** : Vous pouvez sélectionner l'option **Quitter** pour quitter l'Explorateur de fichiers.
- **Téléchargements** : Affiche les dossiers différents sous téléchargements.
 - **Partager** : Partagez le fichier ou le dossier via Message/Bluetooth.
 - **Supprimer** : Supprimez le dossier existant.
 - **Copier vers** : Visualisez le contenu du dossier.
 - **Déplacer vers** : Déplacez le contenu du dossier.
 - **Renommer** : Renommez le dossier existant.
 - **Propriétés** : Visualisez les propriétés du dossier.
 - **Sélectionnez** : Sélectionnez un dossier particulier.
 - **Trier par** : Vous pouvez trier le dossier à l'aide de l'option **Trier**. Les options de tri sont : **Par nom**, **Par date modifiée** et **Par taille**.
 - **Nouveau dossier** : Vous pouvez créer un nouveau dossier.
 - **Quitter** : Vous pouvez sélectionner l'option **Quitter** pour quitter l'Explorateur de fichiers.
- **XP5800**: Affiche les différents dossiers dans le lecteur de périphérique.
 - **Rechercher** : Recherchez le fichier et le dossier.
 - **Supprimer** : Supprimez le dossier existant.
 - **Copier vers** : Visualisez le contenu du dossier.
 - **Déplacer vers** : Déplacez le contenu du dossier.
 - **Renommer** : Renommez le dossier existant.
 - **Propriétés** : Visualisez les propriétés du dossier.
 - **Sélectionnez** : Sélectionnez un dossier particulier.
 - **Trier par** : Vous pouvez trier le dossier à l'aide de l'option **Trier**. Les options de tri sont : **Par nom**, **Par date modifiée** et **Par taille**.
 - **Nouveau dossier** : Vous pouvez créer un nouveau dossier.
 - **Quitter** : Vous pouvez sélectionner l'option **Quitter** pour quitter l'Explorateur de fichiers.





Si la carte SD est insérée, tous les fichiers de la carte SD peuvent être visualisés/édités/supprimés/partagés à partir de l'Explorateur de fichiers.

SAUVEGARDE ET RESTAURATION

Si vous devez remplacer votre appareil ou effacer ses données, vous pouvez rétablir vos données pour tout compte que vous avez sauvegardé auparavant.

Pour sauvegarder vos données

1. Depuis l'écran d'**Accueil**, sélectionnez **Menu** () > **Applications** ().
2. Sélectionnez **Sauvegarde et Restauration** ().
3. Sélectionnez **Sauvegarde**.
Tous vos contacts, calendrier, les données SMS et MMS seront sauvegardés et le contenu multimédia comme les photos, audios et vidéos seront déplacés vers la carte SD.

Un message d'avertissement s'affiche **La sauvegarde peut prendre quelques minutes. Veuillez ne pas effectuer d'autres opérations pendant cette période**.



Sélectionnez **OK** pour démarrer la sauvegarde.
4. Sélectionnez **Restaurer**.
Les contacts, le calendrier, les SMS et les MMS sont restaurés.



Sans carte SD, l'utilisateur ne peut pas faire de sauvegarde de l'appareil.

TÉLÉCHARGEMENTS





Utilisez l'écran Téléchargements pour afficher, ouvrir ou supprimer les fichiers téléchargés.

1. Depuis l'écran d'**Accueil**, sélectionnez **Menu** () > **Applications** ().
2. Sélectionnez **Téléchargements** ().
3. Sélectionnez **Options** > **Sélectionner** pour sélectionner le fichier téléchargé à ouvrir, afficher ou supprimer.

OUTILS





HORLOGE

Vous pouvez afficher l'heure des principales villes dans les différents fuseaux horaires à l'aide de cette fonction.

1. Depuis l'écran d'**Accueil**, sélectionnez **Menu** () > **Outils** ().
2. Sélectionnez **Horloge** ().
3. Sélectionnez l'icône **Horloge mondiale** () située au sommet de l'écran. Pour ajouter une ville, sélectionnez **Option > Ajouter une ville**. Cochez les cases en regard des villes pour les ajouter à l'**Horloge**.
 - L'heure locale s'affiche dans la partie inférieure de l'écran.
 - Pour configurer la ville de résidence, sélectionnez-la dans la liste. Cette ville sera désormais ajoutée à la liste des villes sélectionnées. La ville sélectionnée est définie comme la ville de résidence.

ALARME

Vous pouvez régler le réveil pour une heure particulière.

1. Depuis l'écran d'**Accueil**, sélectionnez **Menu** () > **Outils** ().
2. Sélectionnez **Horloge** ().
3. Sélectionnez l'icône d'activation de **Alarme** () en haut de l'écran.
4. Sélectionnez la touche **Option > Ajouter** pour ajouter une nouvelle alarme.
5. Réglez sur alarme récurrente et sélectionnez la touche **Option > Modifier**. Vous pouvez choisir et définir l'une des options suivantes :
 - **Heure** : Vous pouvez régler l'heure requise.
 - **Répéter** : Vous pouvez choisir de répéter l'alarme tous les jours d'une semaine, pour tous les jours sélectionnés.
 - **Sonnerie d'alarme** : Sélectionnez la sonnerie d'alarme.
 - **Nom** : Vous pouvez nommer l'alarme.
 - **Vibrer** : Activez cette option pour activer le vibreur pendant les sonneries d'alarme.
6. Sélectionnez l'une des sonneries de la **Tonalité d'alarme par défaut**, et sélectionnez **OK**.







Le réveil fonctionnera même si le téléphone est en mode Silencieux.

CHRONOMÈTRE



1. Depuis l'écran d'**Accueil**, sélectionnez **Menu** () > **Outils** ().
2. Sélectionnez **Horloge** () > **Arrêter chronomètre** ().
3. Sélectionnez **DÉMARRER** et **ARRÊTER** pour utiliser le chronomètre.

MINUTEUR

1. Depuis l'écran d'**Accueil**, sélectionnez **Menu** () > **Outils** ().
2. Sélectionnez **Horloge** () > **Minuteur** ().
3. Les actions suivantes peuvent être effectuées :
 - **REINITIALISER**, **DEMARRER**, **ARRÊTER**, et **REPRENDRE**





CALCULATRICE

La calculatrice par défaut dans ce téléphone est conçue pour effectuer des calculs mathématiques simples et le panneau avancé est destiné aux calculs scientifiques.

1. Depuis l'écran d'**Accueil**, sélectionnez **Menu** () > **Outils** () > **Calculatrice** ().
 - Pour saisir les chiffres, appuyez sur les touches numériques.
 - Pour utiliser des opérateurs mathématiques, appuyez sur les touches de fonctionnement respectives sur le clavier.
 - Sélectionnez = pour le résultat final.
2. Sélectionnez la touche **Option > Panneau avancé** pour les calculs scientifiques.
Vous pouvez alterner entre le **Panneau de base** et le **Panneau avancé**.

MAGNÉTOPHONE





Vous pouvez enregistrer des mémos vocaux à l'aide du Magnétophone. Pour accéder au Magnétophone,

- Depuis l'écran d'**Accueil**, sélectionnez **Menu** () > **Outils** () > **Magnétophone** ().
- Pour enregistrer un fichier audio, tapez **Enregistrer** ().
- Pour arrêter l'enregistrement, sélectionnez **Arrêter** ().
- Pour enregistrer le mémo vocal, appuyez sur la touche fléchée gauche et sélectionnez **Enregistrer**.
- Pour quitter sans enregistrer le mémo vocal, appuyez sur la touche fléchée gauche et sélectionnez **Supprimer**.
- Pour lire le fichier enregistré instantanément, appuyez sur la touche fléchée droite et sélectionnez le fichier à lire. Appuyez sur la touche **centrale** pour lire le mémo vocal.

AUTRES APPLICATIONS

APPAREIL PHOTO



Le Sonim XP5s dispose d'une caméra arrière avec mise au point fixe 5MP pour prendre des photos. Les images sont enregistrées dans **Galerie**.

1. Depuis l'écran d'**Accueil**, sélectionnez **Menu** () > **Appareil photo** ().
2. Sélectionnez le mode Caméra pour définir les modes suivants :
 - **Normal** (): Pour prendre une photo en mode normal, appuyez **sur la** touche centrale pour capturer l'image. Utilisez les touches de navigation droite et gauche pour faire des zooms avant et zoom arrière.
 - **Vidéo** (): Appuyez sur la touche **centrale** pour démarrer / arrêter un enregistrement vidéo. Vous ne pouvez pas mettre en pause l'enregistrement et une fois que vous appuyez sur la touche centrale, votre vidéo arrêtera l'enregistrement.
3. Sélectionnez la touche Option pour afficher ou modifier les paramètres de l'appareil photo tels que **Flash**, **Exposition**, **Format de fichier**, etc.

AGENDA

L'agenda vous aide à configurer des rendez-vous, planifier des rappels et des alertes et les répéter si nécessaire. Vous pouvez également afficher vos tâches enregistrées sur une base quotidienne ou hebdomadaire.



Pour accéder à l'agenda

1. Depuis l'écran d'**Accueil**, sélectionnez **Menu** () > **Calendrier** ().
2. Pour modifier l'affichage Calendrier, choisissez **Mois** ou **Agenda** depuis le menu **Options**.
3. Sélectionnez **Options** pour afficher la liste d'options disponibles :
 - **Aujourd'hui** : Accédez aux événements du jour.
 - **Nouvel événement** : Un nouvel événement peut être ajouté en sélectionnant cette option.
 - **Agenda** : Sélectionnez chaque ordre du jour et pour afficher les détails de l'événement.
 - **Rechercher** : Vous pouvez rechercher un événement en particulier.
 - **Supprimer des événements** : Sélectionnez **Événement** > **Option** > **Terminé** pour supprimer l'événement sélectionné. Sélectionnez **Sélectionner tout** pour supprimer tous les événements. Lorsque vous avez un événement, l'option **Supprimer les événements** est activée.

- **Réglages** :
 - Change les **Paramètres généraux** du calendrier.
 - Affiche la **Version de construction** dans **A propos du calendrier**.



GALLÉRIE

Les photos, vidéos et captures d'écran capturées à partir de la caméra sont stockées dans **Galerie** et peuvent être visualisées plus tard.

Depuis l'écran **Accueil**, sélectionnez **Menu** () > **Galerie** ().

Vous pouvez visualiser l'album photo, les captures d'écran et les photos individuelles.

NAVIGATEUR

1. Depuis l'écran d'**Accueil**, sélectionnez **Menu** () > **Navigateur** ().
2. Entrez l'URL pour rechercher l'information désirée ou n'importe quel site Web.
3. Sélectionnez **Option** pour afficher la liste des options telles que ;
 - Aller à l'URL
 - Page d'accueil
 - Changer onglet
 - Actualiser
 - Renvoyer
 - Signets
 - Enregistrer dans Favoris
 - Historique
 - Copier URL
 - Partager page
 - Trouver sur la page
 - Demander un site sur desktop
 - Réglages
 - Quitter

INFORMATIONS RÉGLEMENTAIRES - MARCHÉ AMÉRICAIN

INFORMATIONS D'EXPOSITION RF (SAR)

Cet appareil répond aux exigences du gouvernement en matière d'exposition aux ondes radio.

Cet appareil est conçu et fabriqué pour ne pas dépasser les limites d'émission pour l'exposition à l'énergie de radio-fréquence (RF) fixées par la Commission fédérale des communications du gouvernement des États-Unis.

La norme d'exposition pour les appareils sans fil utilise une unité de mesure connue sous le nom de Débit d'absorption spécifique, ou DAS. La limite de DAS fixée par la FCC est de 1,6W / kg. * Les tests de DAS sont effectués à l'aide de positions de fonctionnement standard acceptées par la FCC, l'appareil transmettant à son niveau de puissance certifié le plus élevé dans toutes les bandes de fréquences testées. Bien que le DAS soit déterminé au niveau de puissance certifié le plus élevé, le niveau SAR réel de l'appareil en fonctionnement peut être bien inférieur à la valeur maximale. En effet, l'appareil est conçu pour fonctionner à plusieurs niveaux de puissance afin de n'utiliser que la puissance nécessaire pour atteindre le réseau. En général, plus vous êtes proche d'une antenne de station de base sans fil, plus la puissance de sortie est faible.

La valeur SAR la plus élevée pour le modèle de dispositif XP5800 (type PG2112) tel que rapporté à la FCC :

- Lorsqu'il est testé pour une utilisation à l'oreille il est de 0,98W/kg
- Lorsqu'il est porté sur le corps, tel que décrit dans ce mode d'emploi, il est de 1,35W/kg (les mesures portées sur le corps diffèrent selon les modèles d'appareils, en fonction des accessoires disponibles et des exigences de la FCC).

Bien qu'il puisse y avoir des différences entre les niveaux de DAS de divers dispositifs et à divers postes, ils répondent tous aux exigences du gouvernement.

La FCC a accordé une autorisation d'équipement pour ce modèle, tous les niveaux de DAS signalés étant évalués conformément aux directives d'exposition RF de la FCC. Les informations SAR sur ce modèle sont enregistrées auprès de la FCC et peuvent être trouvées dans la section Affichage accordé du site www.fcc.gov/oet/ea/fccid après une recherche sur **FCC ID: WYPPG2132**.

Pour être porté sur le corps, cet appareil a été testé et répond aux directives d'exposition RF de la FCC pour une utilisation avec au moins 1,5 cm du corps. L'utilisation d'autres accessoires peut ne pas garantir la conformité aux directives d'exposition RF de la FCC. Si vous n'utilisez pas d'accessoire sur le corps et que vous ne tenez pas l'appareil contre l'oreille, placez le combiné à au moins 1,5 cm de votre corps lorsque l'appareil est allumé.

DÉCLARATION D'INTERFÉRENCE DE LA COMMISSION FÉDÉRALE DES COMMUNICATIONS

Cet appareil est conforme à la partie 15 des règles FCC. L'opération est soumise aux deux conditions suivantes :

- L'appareil ne doit causer aucune interférence nuisible.
- Cet appareil doit accepter toutes les interférences reçues, y compris les interférences pouvant causer un fonctionnement non désiré.

L'appareil a été testé et déclaré conforme aux limites pour les appareils numériques de classe B, selon la section 15 des règlements de la FCC. Ces limites sont conçues pour fournir une protection raisonnable contre les interférences nuisibles dans une installation résidentielle. Cet équipement génère, utilise et peut émettre de l'énergie radio-fréquence et, s'il n'est pas installé et utilisé conformément aux instructions, peut causer des interférences nuisibles aux communications radio. Cependant, il n'y a aucune garantie que des interférences ne se produiront pas dans une installation particulière. Si cet équipement cause des interférences nuisibles à la réception radio ou télévision, ce qui peut être déterminé en éteignant et en rallumant l'appareil, l'utilisateur est encouragé d'essayer de corriger l'interférence par une ou plusieurs des mesures suivantes :

- Réorientez ou déplacez l'antenne de réception.
- Augmentez la distance entre l'équipement et le récepteur.
- Connectez l'équipement à une prise sur un circuit différent de celui auquel le récepteur est connecté.
- Consulter le fournisseur ou un technicien radio/TV qualifié pour obtenir une assistance.

AVERTISSEMENT FCC

- Les changements et les modifications non approuvés par la partie responsable de la conformité peuvent annuler l'autorisation de l'utilisateur à utiliser l'appareil.
- L'antenne ou les antennes utilisées pour cet émetteur ne doivent pas être co-localisées ou fonctionner conjointement avec une autre antenne ou un autre émetteur.
- La sélection du code de pays est uniquement pour le modèle non US et n'est pas disponible pour tous les modèles US. Selon la réglementation de la FCC, tous les produits Wi-Fi commercialisés aux États-Unis doivent uniquement être connectés aux canaux d'exploitation américains seulement.
- Les opérations dans la bande de 5,15-5,25 GHz sont limitées à un usage intérieur seulement.

CLASSIFICATION HAC

La FCC a créé un système de classement pour les téléphones cellulaires concernant leurs performances HAC. Cette évaluation aide les consommateurs avec une déficience auditive à trouver des téléphones qui fonctionnent bien avec leurs appareils auditifs. La procédure de cotation et de mesure HAC est décrite dans l'American National Standards Institute (ANSI C63.19-2011) et contient deux normes de notation : une notation « M » de 1 à 4 pour les appareils auditifs fonctionnant en mode microphone, et une notation « T » de 1 à 4 pour les appareils auditifs fonctionnant en mode bobine. La notation M est synonyme de microphone et indique la quantité de réduction des interférences RF entre le téléphone et l'appareil auditif en mode de couplage acoustique (également appelé mode de microphone). Les téléphones classés T3 ou T4 répondent aux exigences de la FCC et génèrent moins d'interférences aux appareils auditifs mis en mode microphone. La notation T est synonyme de bobine et représente le couplage d'induction avec les appareils auditifs fonctionnant en mode bobine. Une bobine est un petit bout de fil de fer bien serré, construit dans certains appareils auditifs.

Le microphone d'un appareil auditif capte les sons, la bobine ne capte qu'un signal électromagnétique provenant du téléphone. Ainsi, les utilisateurs d'appareils auditifs équipés d'induction sont capables de communiquer par téléphone sans l'amplification du bruit de fond indésirable. Les téléphones notés T3 ou T4 répondent aux exigences de la FCC et génèrent moins d'interférences aux dispositifs mis en mode induction auditive. Une combinaison de notes M

et T définit le classement final HAC et est un facteur décisif dans le choix de téléphones cellulaires pour les personnes ayant des problèmes auditifs. Un téléphone compatible HAC pourrait être noté :

- M3/T3
- M3/T4
- M4/T3
- M4/T4

Ces notations aident les utilisateurs d'appareils auditifs à trouver des téléphones qui sont compatibles avec leurs appareils auditifs. Les notations sont indiquées sur la boîte ou l'étiquette du téléphone. Les notes ne sont pas garanties pour convenance. Les résultats varient en fonction de la perte auditive de la personne et les caractéristiques d'immunité de l'appareil auditif utilisé, c'est à dire sa résistance aux interférences. La meilleure façon d'évaluer l'adéquation du téléphone est de l'essayer avec le dispositif d'aide à l'audition prévu.

Le modèle XP5800 a été testé pour la compatibilité avec les dispositifs d'aides auditives, il est conforme aux exigences de la Commission fédérale des communications (FCC). Ces dispositifs sont évalués M3/T4

DÉCLARATION D'EXPOSITION ISED RF (IC)

Cet EUT est conforme aux limites d'exposition DAS incontrôlées pour la population générale de la norme IC RSS-102 et a été testé en conformité avec les méthodes de mesure et procédures spécifiées dans IEEE 1528 et IEC 62209. Cet équipement doit être installé et utilisé avec une distance minimale de 1,5 cm entre l'émetteur et votre corps. Cet appareil et sa ou ses antennes ne doivent pas être co-localisés ou fonctionner en conjonction avec tout autre antenne ou transmetteur.

NOTICE ISED

Le présent appareil est conforme aux normes de CNR Innovation, Sciences et Développement économique Canada applicables aux appareils radio exempts de licence (IC: 8090A-PG2132). L'opération est soumise aux deux conditions suivantes :

1. Cet appareil ne peut pas causer d'interférences.
2. Cet appareil doit accepter toutes les interférences reçues, y compris les interférences pouvant causer un fonctionnement indésirable.

AVERTISSEMENT D'UTILISATION EN ZONE DANGEREUSE

Déterminer par inspection que les renseignements suivants sont mis à la disposition de l'utilisateur des manières suivantes :

- Imprimés sur l'étiquette de la batterie
- Imprimés sur l'étiquette du périphérique hôte
- Imprimé dans le manuel du propriétaire
- Publié dans un fichier d'aide ou un site Internet



Ne pas démonter, ouvrir, écraser, plier ou déformer, perforer ou déchiqueter.



Ne pas modifier ou refabriquer, tenter d'insérer des objets étrangers dans la batterie, immerger ou exposer à l'eau ou à d'autres liquides, exposer au feu, explosion ou autre danger.



N'utilisez la batterie que pour le système pour lequel elle est spécifiée.



Utilisez uniquement la batterie avec un chargeur qui a été qualifié avec le système conformément aux exigences de certification CTIA pour la conformité du système de batterie à la norme IEEE 1725. L'utilisation d'une batterie ou d'un chargeur non qualifié peut présenter un risque d'incendie, d'explosion, de fuite ou d'autres dangers.



Ne pas court-circuiter une batterie ou permettre à des objets conducteurs métalliques d'entrer en contact avec les bornes de la batterie.



Remplacez la batterie uniquement par une autre batterie qualifiée avec le système selon cette norme, IEEE-Std-1725. L'utilisation d'une batterie non qualifiée peut présenter un risque d'incendie, d'explosion, de fuite ou d'autres dangers. Seuls les fournisseurs de services autorisés doivent remplacer la batterie (si la batterie est non remplaçable par l'utilisateur).



Ne pas court-circuiter une batterie ou permettre à des objets conducteurs métalliques d'entrer en contact avec les bornes de la batterie.



Jetez rapidement les batteries usagées conformément aux réglementations locales.



L'utilisation de la batterie par les enfants doit être supervisée.



Évitez de laisser tomber le téléphone ou la batterie. Si le téléphone ou la batterie tombe, en particulier sur une surface dure, et que l'utilisateur soupçonne des dommages, prenez-le à un centre de service pour inspection.



Une mauvaise utilisation de la batterie peut provoquer un incendie, une explosion ou un autre danger.

INDEX

A

Accessibilité 24
Affichage 19
Agenda 37
Alarme
 Minuteur 36
Annulation du bruit
 FENS 20
Applications 20
 Musique
 Radio FM
 Explorateur de fichiers 11, 12, 21
Assistant de configuration 33
Avertissement lié aux données 17

B

Batterie 7
Bluetooth
 Couplage 17

C

Calculatrice 36
Capture d'un écran 12
Chiffrement 22
Chronomètre 36
Clavier 23
Connecteur latéral 34
Contacts
 Exporter
 Importer
 Partager 16, 25, 26, 27

D

Date 24
Dictionnaires de clavier 33

E

Économie d'énergie USB 21
Emplacement 22
Événements manqués 15
Explorateur de fichiers 34
Exporter 26

F

Fonds d'écran 14

G

Gestes 21

H

Heure 24

I

Importer 26
Informations d'urgence 22
Interrupteur de profil rapide 20

L

Lampe 15
Langue 23

M

Magnétophone 36
Mémoire
 Utilisation de l'application 21
Mes Notifications 14
Messages 30
Messages SMS/MMS 30
Mode avion 17

N

Navigateur 37
Notification 20
Numéros bloqués 26

O

Opérations 12
Optimisation de l'énergie 8

P

Page d'accueil 11
Partage 17, 18
Point d'accès 17
Position dangereuse 40

R

Radio FM 34
Rechercher 14
Réglages de sécurité 22

Réglages rapides 15
Réinitialisation d'usine 23
Réseaux mobile 17
Restaurer 35

S

Saisie de texte 13
Sauvegarder 35
Scout 33
Sécurité 22
Sécurité des enfants 6
Son 19
Spécifications du téléphone 9
Stockage
 Partage interne 21
Support 33
Synchronisation du compte 28

T

Téléchargés 35
Températures 6
Texte FlexT9 23
Torche à bascule 21
Touche programmable 23

U

Utilisation de la batterie
 Chargement 7
Utilitaires 33

V

VPN 18

W

Wi-Fi 16
WPS 16

X

XP5s 10